



# BRUKSANVISNING

---

Art.nr  
3244

Kombinerad tvätt/tork  
KTT86AD

**OSBY**  
Vitvaror – helt enkelt

## BRUKSANVISNING

**Varning!** Innan du använder produkten, läs noga igenom bruksanvisningen och behåll den för framtida bruk. Om maskinen säljs/överläts, bifoga denna bruksanvisning till den nya ägaren.

Design och specifikationer kan ändras utan förvarning för att utveckla produkten.  
Skissen ovan är bara avsedd som referens, se utseende på din egen produkt för detaljer.

Tack för att du valt en produkt från OSBY! Innan du börjar använda din nya produkt, läs noga igenom bruksanvisningen så att du vet hur du ska använda alla funktioner på ett säkert sätt.

## INNEHÅLL

Säkerhetsanvisningar .....	3
Specifikationer .....	7
Produktöversikt .....	8
Snabbstartsguide .....	9
Installation .....	11
Användning .....	15
Rengöring och underhåll .....	30
Felsökning .....	34
Varumärke och copyright .....	35
Kassera och återvinna produkten.....	36
GDPR, Kundenservice .....	37



Läs alla instruktioner och förklaringar innan du använder produkten.  
Behåll den för framtida bruk. Om maskinen säljs/överläts, bifoga denna bruksanvisning till den nya ägaren.

# SÄKERHETSANVISNINGAR

## ANVÄNDNINGSSOMRÅDE

Produkten är avsedd för hushåll och för textilier som tål maskintvätt. Den är endast avsedd för användning inomhus och inte avsedd för inbyggnad. Maskinen får endast användas enligt instruktionerna i denna manual. Produkten är inte avsedd för kommersiellt bruk. All annan användning anses som felaktig. Tillverkaren är inte ansvarig för eventuella skador som uppkommer från felaktig användning.

Denna maskin är avsedd för användning i hushåll och liknande miljöer som:

- Personalutrymmen t ex i butiker och kontor
- Lantbruk
- För kunder på hotell, motell och liknande boenden
- Bed & breakfastboenden

## FÖRKLARING TILL SYMBOLER

**Fara**

Denna symbol indikerar att det finns fara för liv och hälsa för människor på grund av extremt brännbar gas.

**Varning strömförande.**

Denna symbol indikerar att det finns fara för liv och hälsa för människor på grund av ström.

**Varning**

Denna symbol indikerar att det finns en risk, som om den inte undviks, kan orsaka dödsfall eller allvarlig skada.

**Försiktighet**

Denna symbol indikerar att det finns en mindre risk som, om den inte undviks, kan orsaka mindre skada.

**Obs!**

Denna symbol indikerar viktig information (t ex skada på egendom) men ingen fara.

**Se instruktioner**

Denna symbol indikerar att servicetekniker bör följa instruktionerna vid användning och underhåll av maskinen.

Läs igenom följande säkerhetsinstruktioner noga och följ dem för att minimera risken för brand, explosion, elstötar och för att förebygga skada på ägodelar eller personskada. Läs och spara bruksanvisningen då tillverkaren inte ansvarar för skador orsakade av försummelse. Maskinen bör inte användas av personer (inklusive barn) med nedsatt fysisk, sensorisk eller mental kapacitet eller brist på erfarenhet och kunskap, utan uppsikt av ansvarig person.



## **VARNING! RISK FÖR ELSTÖTAR.**

- Om strömsladden är skadad måste den bytas ut av tillverkaren, återförsäljaren eller annan behörig person för att undvika fara.
- Om tvättmaskinen är skadad eller trasig måste den lagas av behörig person innan användning. Risk för elstötar!
- Denna produkt kan användas av barn från 8 år och uppåt med nedsatt fysisk, sensorisk eller mental förmåga eller brist på erfarenhet och vana, om de övervakas eller får instruktioner om hur de på ett säkert sätt använder produkten.
- Barn får inte leka med produkten.
- Barn under 3 år ska hållas under uppsikt i närheten av tvättmaskinen.
- Djur och barn kan klättra in i maskinen. Kontrollera maskinen före varje användning.
- Klättra inte på eller sitt uppe på maskinen.

## **PLACERING OCH OMGIVNING**

- Tvättmedel och andra tillbehör ska förvaras på en säker plats utom räckhåll för barn.
- Placera inte maskinen på ett golv med matta. Mattan kan täcka öppningar på maskinen och då orsaka skada
- Placera inte maskinen nära värmekälla eller i direkt solljus för att undvika att plast- och gummidelar torkar ut.
- Maskinen får inte placeras i fuktiga rum eller rum med explosiva gaser. Om maskinen påverkas av vattenläcka eller blir nedstänkt med vatten, låt den torka.
- Maskinen får inte installeras bakom en låst dörr, en skjutdörr eller en dörr med gångjärnen på motsatta sidan av maskinens gångjärn.
- Placera inte maskinen i ett rum med temperatur under 5°C, det kan skada maskinen. Om detta inte går att undvika, var noga med att tömma maskinen helt på vatten efter varje tvätt. (se kapitlet Underhåll)
- Använd aldrig brandfarliga sprayer eller vätskor i närheten av tvättmaskinen.
- Se till att damm inte samlas kring maskinen (gäller inte maskiner som kopplas till ventilationsrör)

## **INSTALLATION**

- Tag bort allt förpackningsmaterial och transportsäkringar innan användning, annars kan maskinen skadas.
- Denna maskin har bra en inloppslang och kan bara anslutas till kallvattenkranen.
- Se till att strömkontakten är lättillgänglig även efter installationen.
- Före första tvätten bör maskinen köras genom ett fullt program utan kläder i.
- Maskinen ska kalibreras före första användningen.
- Placera inte tunga saker ovanpå tvättmaskinen.
- Använd de medföljande nya slangarna till maskinen och kasta eventuella gamla slangar.
- Max vattentryck är 1 MPa. Minimum vattentryck är 0,05 MPa.

## ELANSLUTNING

- Försäkra dig om att strömsladden löper fritt och inte kläms under maskinen för att undvika skador.
- Koppla maskinen till ett jordat vägguttag som är tillräckligt säkrat (se Tekniska specifikationer). Elanslutningen bör göras av behörig elektriker
- Vatten och elanslutningar bör göras av behörig fackman.



### **VARNING!**

- Använd inte flera väggkontakter eller förlängningssladdar.
- Maskinen bör inte vara ansluten till ett vägguttag med timer eller till ett som regelbundet stängs av/slås på.
- Dra inte ur kontakten ur vägguttaget om det finns brandfarliga gaser i rummet.
- Dra aldrig ur kontakten med våta händer.
- Ta alltid i kontakten när du ska dra ut nätsladden, inte bara i sladden.
- Dra alltid ur nätsladden när maskinen inte används.

## VATTENANSLUTNING

- Kontrollera att alla slangar och kopplingar är ordentligt fastskruvade och inte läcker. Använd inte maskinen om det förekommer skador eller läckage på slangar och kranar.
- Tvättmaskinens glaslucka kan bli mycket varm under användning. Håll barn och djur borta från maskinen under användning.
- Vatteninlopps- och -utloppsslangarna måste vara ordentligt installerade för att undvika läckage.
- Ta inte ut dräneringspumpens filter medan det finns vatten i maskinen. Stora mängder vatten kan då rinna ut och vattnet kan vara mycket varmt.

## ANVÄNDNING OCH UNDERHÅLL



### **VARNING!**

- Stoppa inte maskinen innan torkprogrammet är avslutat, om du inte kan ta ut plaggen snabbt och sprida ut dem så att värmen avtar.
- Maskinen får inte användas till plagg som tvättats med industriella kemikalier – explosionsrisk.
- Använd aldrig brandfarliga, explosiva eller giftiga lösningsmedel. Använd tex aldrig bensin eller alkohol som tvättmedel. Använd endast tvättmedel anpassade för maskintvätt.
- Försäkra dig om att alla fickor är tömda innan tvätt. Skarpa föremål som tex mynt, smycken, spikar, skruvar, stenar kan skada maskinen allvarligt.
- Ta ur tändstickor och tändare ur fickorna innan tvätt.
- Skölj noga plagg som tidigare tvättats för hand.
- Torka aldrig otvättade plagg i maskinen
- Plagg som är oljeinblandade eller innehåller rester av industrikemikalier ska först tvättas i varmt vatten med extra tvättmedel och extra sköljning innan de torkas i maskinen.
- Plagg med skumgummi (latex skum), duschmössor, vattentäta plagg, plagg med gummidetaljer och kuddar med skumgummi får inte torkas i maskinen.

- Tvättmedel och sköljmedel ska användas och doseras enligt instruktioner på förpackningarna.
- Använd aldrig våld för att öppna maskinens lucka. Luckan låses upp kort efter avslutat program.
- Använd aldrig onödig kraft för att stänga luckan. Är den svår att stänga, kontrollera att tvätten är ordentligt inlagd i maskinen och att inget sitter i kläm i luckan.
- Dra alltid ur väggkontakten och stäng vattenkranen innan rengöring efter varje användning.
- Håll aldrig vatten över maskinen vid rengöring. Risk för elstötar!
- Reparationer ska alltid utföras av behörig fackman. Tillverkaren ansvarar inte för skador som orsakats av obehörig person.

## FLYTT/TRANSPORT AV MASKINEN.

Innan flytt:

- Sätt tillbaka alla transportsäkringar.
- Töm ut allt vatten ur maskinen och slangarna.
- Maskinen är tung. Var försiktig vid flytt och transport. Lyft aldrig maskinen genom att hålla i luckan eller andra utstickande delar.

<b>Modell</b>	<b>Tvätt/torkkapacitet</b>
MFM80-DU1401B/C19E-EU(ND)	8.0/6.0kg

## SPECIFIKATIONER

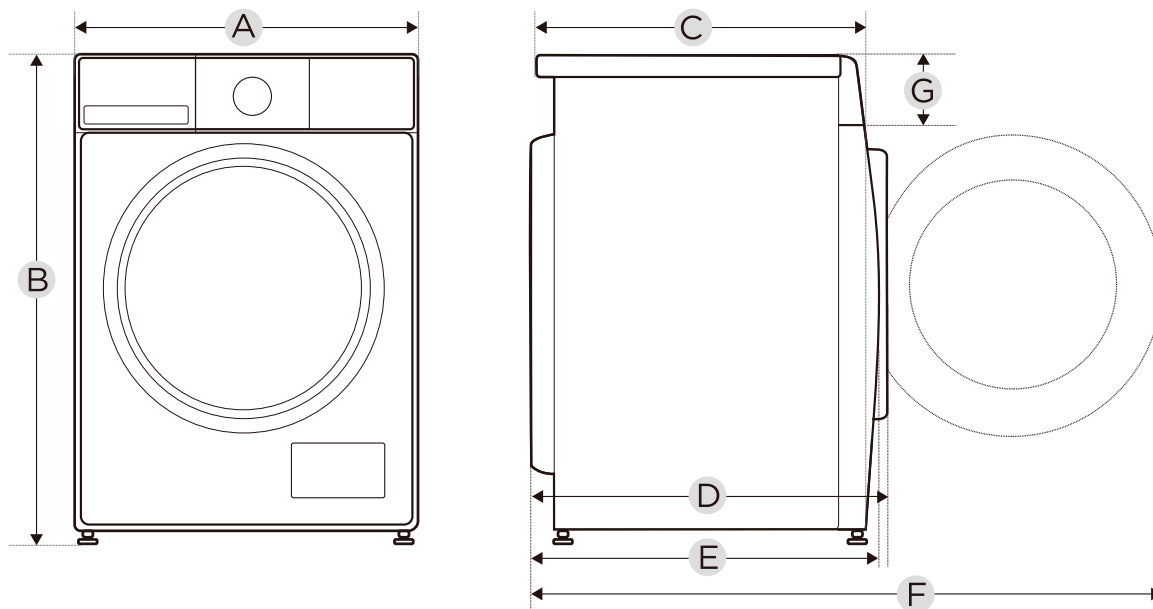

<b>Modell</b>	<b>MFM80-DU1401B/C19E-EU(ND)</b>
Strömkälla	220-240V~,50Hz
Max strömstyrka	10A
Standard vattentryck	0.05MPa~1MPa
Tvättkapacitet	8.0 kg
Torkkapacitet	6.0 kg
<b>Dimensioner</b>	
A	595 mm
B	850 mm
C	475 mm
Vikt	65 kg
Effekt	1900 W
Effekt vid torkning	1300 W
<b>Referens dimensioner</b>	
D	600 mm
E	581 mm
F	1045 mm
G	135 mm

## PRODUKTÖVERSIKT

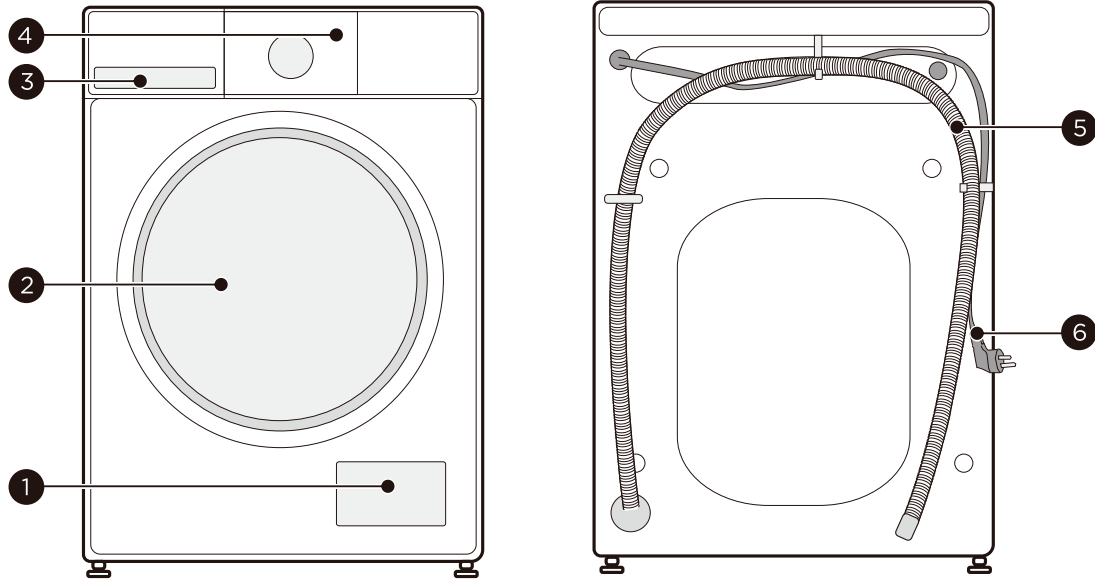

1. Servicelucka
2. Lucka
3. Tvättmedelsfack
4. Kontrollpanel
5. Avloppsslang
6. Elsladd



### OBS!

Skissen ovan är bara avsett som referens, se utseendet på din egen produkt för detaljer.

### TILLBEHÖR

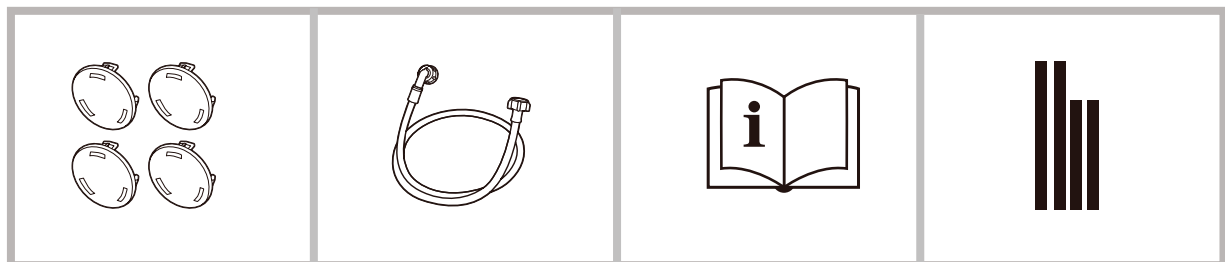

4 x skruvskydd

1 x vattenslang

1 x bruksanvisning

4 x Skumgummi för stöddämpning (valfritt)



# SNABBSTARTSGUIDE



## FÖRSIKTIGHET!

- Innan du börjar tvätta, försäkra dig om att maskinen är korrekt installerad.
- Din maskin kontrollerades noga innan den lämnade fabriken. För att ta bort eventuella vattenrester eller lukt, rekommenderar vi att du rengör maskinen innan första användningen. Kör programmet "trumrengörning" eller annat program som använder 90°C. OBS! Kör programmet med tom maskin och utan tvättmedel.

## KALIBRERING

Det är rekommenderat att kalibrera maskinen så att den fungera på bästa sätt.

Maskinen känner av mängden tvätt som läggs i. Denna funktion optimerar funktionerna och minskar vatten och energiförbrukningen, och sparar på så sätt pengar och tid. Av denna anledning rekommenderas kalibrering

1. Ta ut alla tillbehör ut trumman och stäng luckan
2. Koppla in strömsladden
3. Starta maskinen och tryck inom 10 sekunder på knapparna **TEMP** och **KORTARE PROGRAMTID** samtidigt i 3 sekunder till "t19" visas.
4. Tryck på "▶||" för att starta maskinen. Först visar displayen "0", sedan "\*\*\*" (tex "126") för att visa trummans faktiska hastighet. När siffrorna stannar betyder det att maskinen är korrekt kalibrerad.

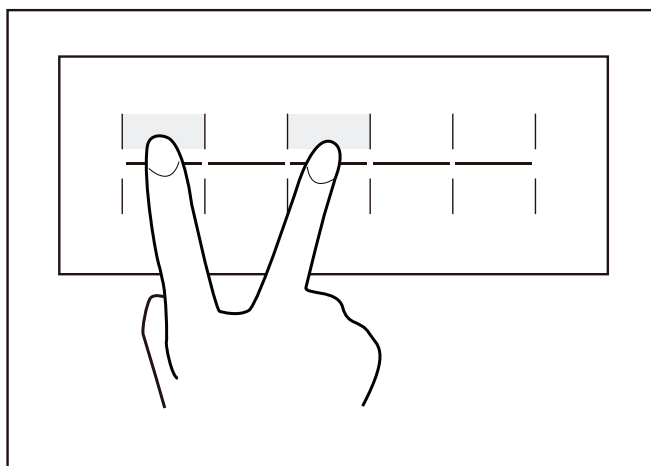

## 1. INNAN TVÄTT.

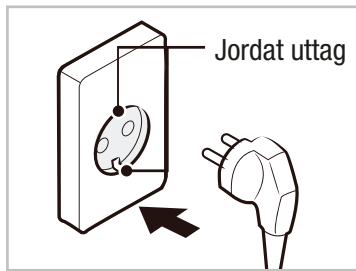

1. Koppla in strömsladden

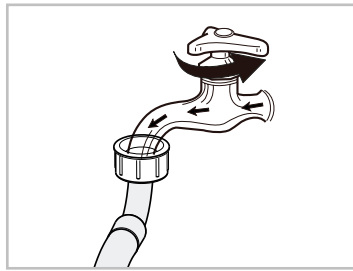

2. Öppna vattenkranen

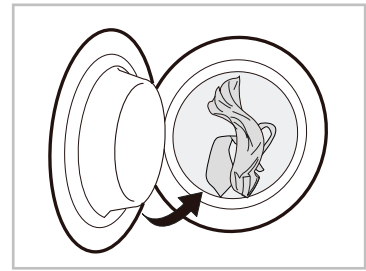

3. Lasta i tvätt.

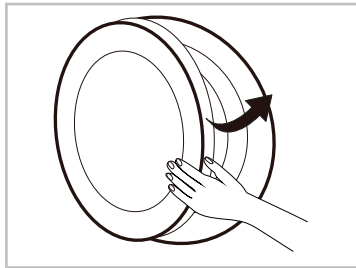

4. Stäng luckan

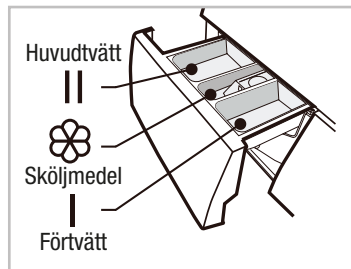

5. Fyll på tvätt- och sköljmedel



### **OBSERVERA.**

Tvättmedel behöver fyllas på även i fack 1 om förtvättprogrammet används.

## 2. TVÄTT.

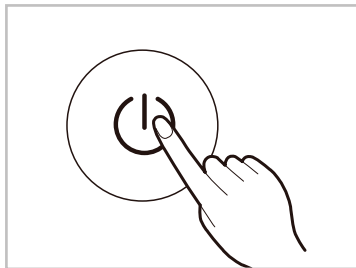

1. Starta maskinen

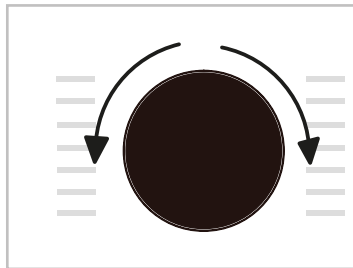

2. Välj program

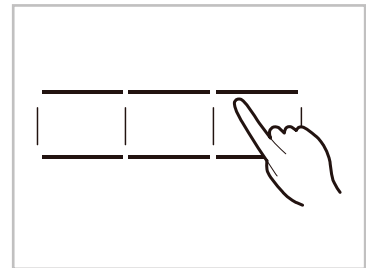

3. Välj övriga funktioner eller standardinställningar

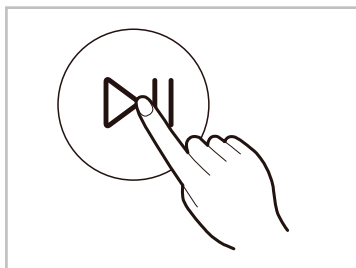

4. Tryck på start/paus för att starta programmet

## 3. EFTER TVÄTT

Ett ljud hörs och displayen visar **END**

# INSTALLATION

## VERKTYG SOM BEHÖVS (INGÅR INTE):

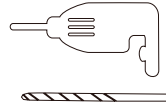

## INSTALLATIONSÅD



### **VARNING!**

- Stabilitet är viktigt för att maskinen inte ska flytta på sig under användning.
- Försäkra dig om att maskinen står helt plant och stabilt
- Se till att strömsladden inte kommer i kläm under maskinen
- Se till att maskinen står minimum 20 mm från väggen, se bild.

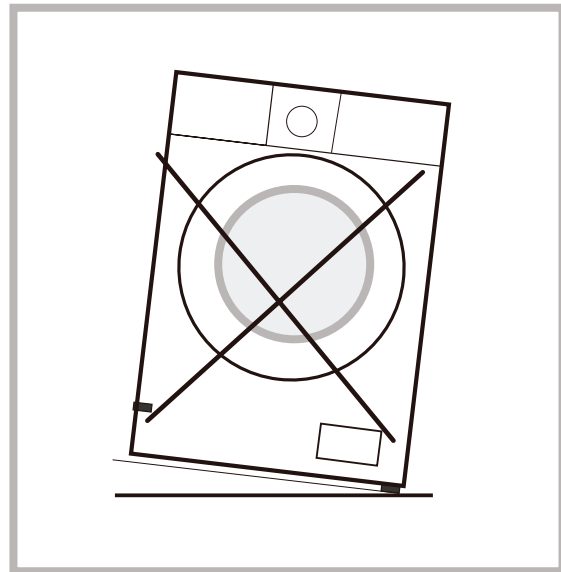
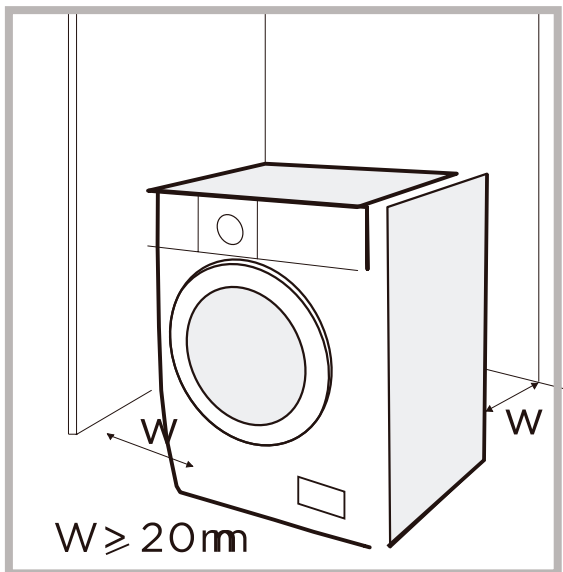

Innan du installerar maskinen, se till att utrymmet har följande:

1. En fast, torr och plan yta.
2. Inget direkt solljus
3. Tillräcklig ventilation
4. Rumstemperatur över 5°C
5. Tillräckligt avstånd från värmekällor som kol/gasspis.

## PACKA UPP MASKINEN

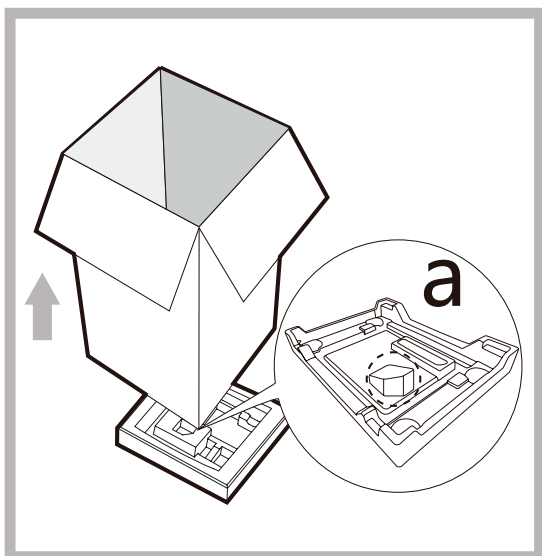

1. Ta bort kartongen och skumgummit.
2. Lyft maskinen och ta bort förpackningsmaterialet undertill. Se till att den lilla triangelformade skumgummidelen (a) följer med. Lägg annars maskinen ner på sidan och ta bort den manuellt.
3. Ta bort tejen som håller fast vatten- och avloppsslangarna.
4. Plocka ut vattenslangen ur trumman.

## TA BORT TRANSPORTSÄKRINGARNA



### **VARNING!**

Du måste ta bort transportbultarna från baksidan innan du använder produkten.

**1.**

Lossa de 4 transportsäkringarna med en skiftnyckel.

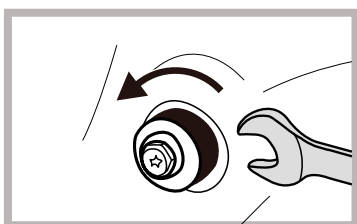

**2.**

Ta bort säkringarna inklusive gummidetaljerna och spara dem för framtida användning.

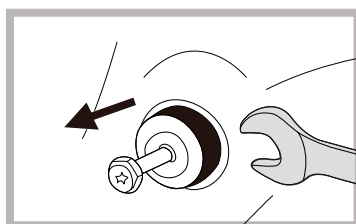

**3.**

Täck hålen genom att använda skruvskydden (inkluderade)

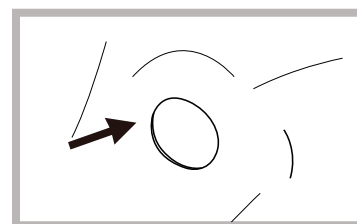

## STÄLLA MASKINEN PLANT



### **VARNING!**

Låsmuttrarna på alla fyra fötterna måste skruvas ordentligt mot botten av maskinen.

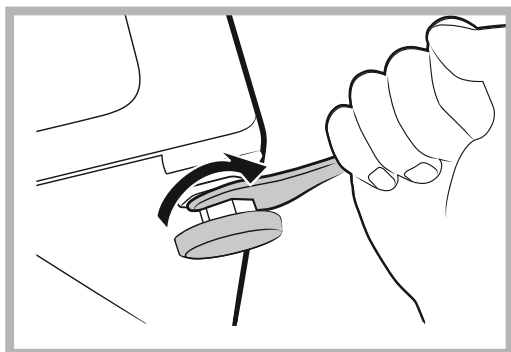

## KOPPLA IN VATTENSLANGEN



### **VARNING!**

För att förhindra läckage eller vattenskada, följ noga instruktionerna i detta avsnitt.

- Se till att vattenslangen inte böjs, kläms eller modifieras.

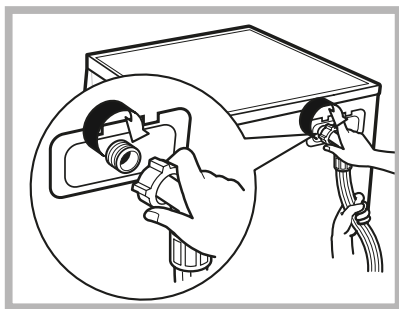

Koppla vattenslangen till maskinens vattenintag och en kran med kallvatten som bilderna visar.

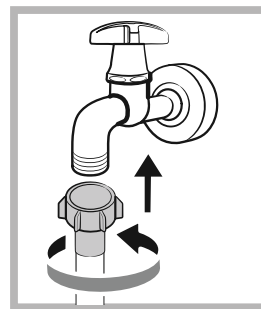

### **OBS!**

Skruva fast slangen manuellt, använd inte verktyg. Kontrollera att båda anslutningarna är täta.

## AVLOPPSSLANGEN



### VARNING!

- Se till att avloppsslangen inte böjs eller sträcks ut.
- Placera avloppsslangen på rätt sätt annars kan vattenläckage uppstå.
- Det är inte tillåtet att ta av slangklämman på avloppsslangen.

Det finns två sätt att placera avloppsslangen.

1. Koppla den direkt till golvbrunnens vattenlås
2. Koppla den till vaskens vattenlås

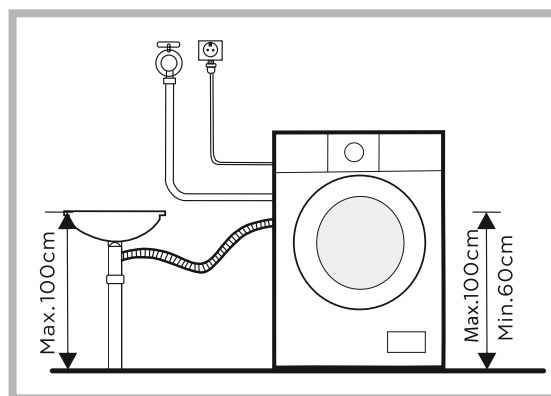
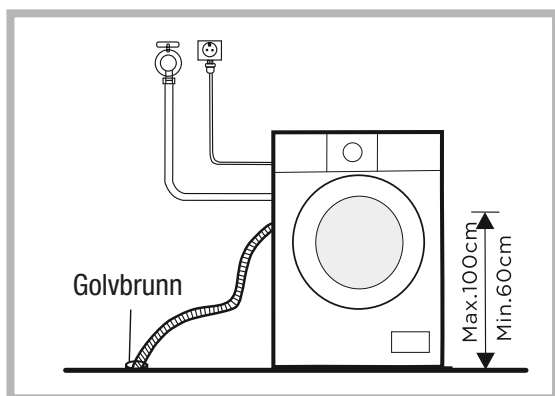

## SKUMGUMMIDÄMPNING



### OBS!

Glöm inte att montera de medföljande skumgummidämparna, som effektivt dämpar ljudet från maskinen under gång och ger en tystare omgivning.

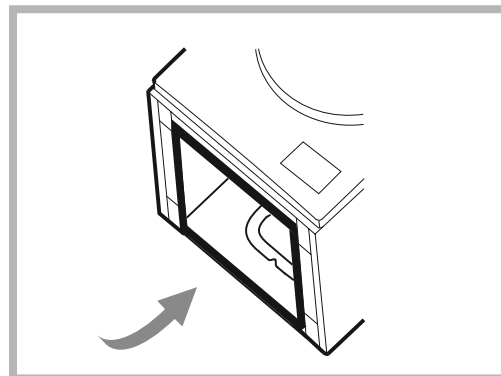
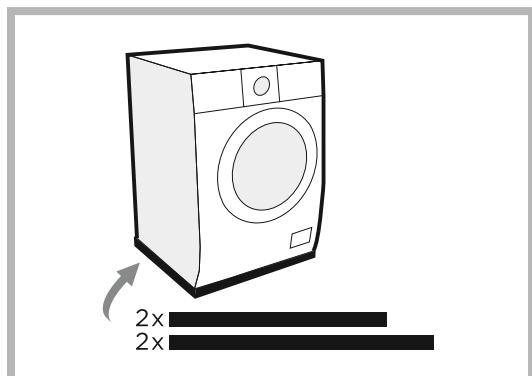

1. Lägg maskinen på sidan på ett mjukt underlag för att förhindra att den repas.
2. Sätt fast de två längre skumgummidelarna under maskinens långsidor och de två kortare på kortsidorna (se bilder).

# ANVÄNDNING

## FÖRE VARJE TVÄTT

- Den omgivande temperaturen där maskinen installerats bör vara 5°C – 40°C. Om temperaturen går under 0°C riskerar maskinens vatten- och avloppssystem att frysa och skadas. Om maskinen stått i minusgrader bör den flyttas till normal temperatur och låtas tina innan användning.
- Kontrollera tvättråden i dina plagg innan tvätt. Använd tvättmedel som inte ger för mycket skum och som är avsett för maskintvätt.

### 1. Töm alla fickor.

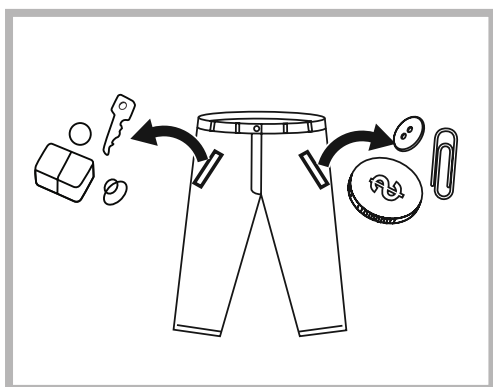

### 2. Sortera tvätten efter färg och typ av textil.

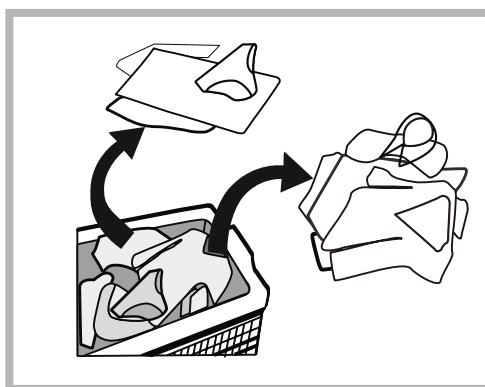

### 3. Knyt ihop snören och skärp, knäpp knappar och blyxtlås.

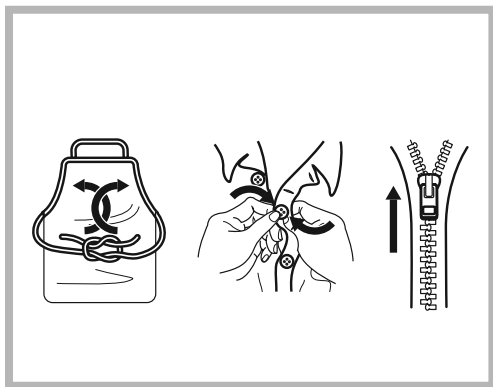

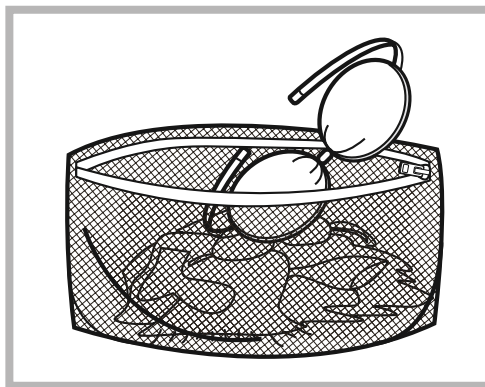

### 4. Lägg små plagg i en tvättpåse.



## ! VARNING!

- Tvätta eller torka aldrig plagg som rengjorts/tvättats, blötlagts/baddats med lättantändliga eller explosiva substanser som till exempel vax, olja, färg, bensin, alkohol, fotogen eller annat brandfarligt.
- Att tvätta ett enstaka plagg kan ge obalans i trumman. Lägg hellre i ytterligare ett par plagg så att centrifugeringen fungerar som den ska.
- Tvätta eller centrifugera inte vattentäta kläder, dynor eller liknande.

## TVÄTTMEDELSFACKET

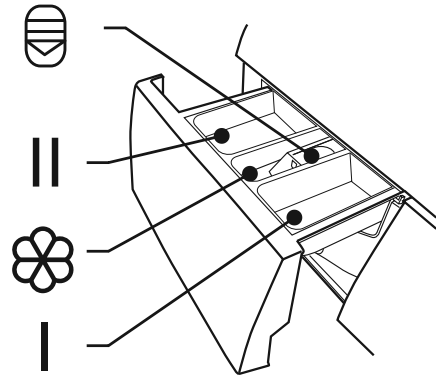

- I Förtvätt
- II Huvudtvätt
-  Sköljmedel
-  Knapp för att dra ut facket



### OBS!

- Lägg endast tvättmedel i fack 1 om förtvätt har valts.
- Lägg inte tvättpärlor i tvättmedelsfacket.

PROGRAM	I	II / 	
Snabb 15'/1 tim		●	○
ECO 40-60	○	●	○
20°C		●	○
Tvätt och torkning		●	○
Automatisk torkning		●	○
Torkning på tid			

PROGRAM	I	II / 	
Centrifugering			
Ylle			
Babytvätt		●	○
Mix	○	●	○
Bomull	○	●	○
	○	●	○

● nödvändig      ○ valfri



## TVÄTTMEDELSREKOMMENDATIONER

Rekommenderat tvättmedel	Typ av tvätt	Program	Temperatur
Tvättmedel med blekmedel och optiskt vitmedel	Vittvätt av bomull eller linne	Bomull, ECO 40-60, Mix	40
Kulör tvättmedel utan blekmedel och optiskt vitmedel	Kulör tvätt av bomull eller linne	Bomull, ECO 40-60 Mix	40
Kulör- eller mild tvättmedel utan optiskt blekmedel	Kulör tvätt av syntet eller lättsköta textilier	20°	20
Mild tvättmedel	Ömtåliga textilier, silke eller viskos	Quick 15/1 tim WD	kallt
Ull tvättmedel	Ull	Ull	40



### OBS!

- Tjock eller klumpigt tvättmedel bör spädas ut innan du håller det i tvättmedelsfacket för att förhindra stopp som kan orsaka vattenläckage.
- Välj ett lämpligt tvättmedel för bästa resultat och minsta möjliga energi- och vattenförbrukning.
- Dosera tvättmedlet noga för bästa effekt.
- Använd en mindre mängd tvättmedel om maskinen inte är helt fylld.
- Justera tvättmedelsmängden efter vattnets hårdhet. Ju mjukare vatten, desto mindre tvättmedel.
- Dosera tvättmedlet efter hur smutsad tvätten är; lätt smutsad tvätt kräver mindre tvättmedel.
- Koncentrerat tvättmedel kräver extra noggrann dosering.

Följande kan tyda på överdosering av tvättmedel:

- Mycket skum bildas.
- Dåligt tvätt- och sköljresultat.

Följande kan tyda på att för lite tvättmedel använts:

- Tvätten blir gråaktig.
- Kalkavlagringar på trumman, värmeelementet och/eller på tvätten.

## KONTROLLPANELEN

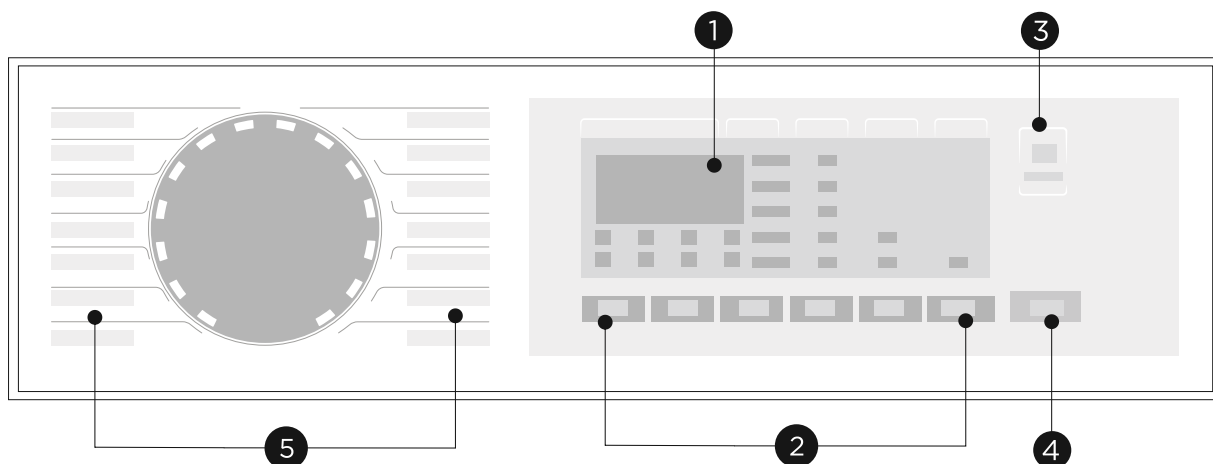

- 1 **Display** – Displayen visar inställningar, återstående tid, tillval och statusmeddelanden.
- 2 **Tillval** – Tryck på knappen för att byta program eller lägga till funktioner.
- 3 **Av/På** – Sätter på/stänger av maskinen.
- 4 **Start/Paus** – Starta eller pausa ditt program..
- 5 **Program** – Välj program efter typ av tvätt.

## DISPLAY

<b>A</b> Display	
Tvättid	Fördröjningstid
1:25	2H
Hastighet	Felkod
600	E30
End	Temperatur
End	30
<b>B</b> Förtvätt	<b>C</b> Dörrlås
<b>D</b> Barnlås	<b>E</b> Fördröjning
<b>F</b> Kortare programtid	<b>G</b> Fläckborttagning
<b>H</b> Extra sköljning	<b>I</b> Förtvätt – huvudtvätt – skölj – centrifugering
<b>J</b> Torkning	

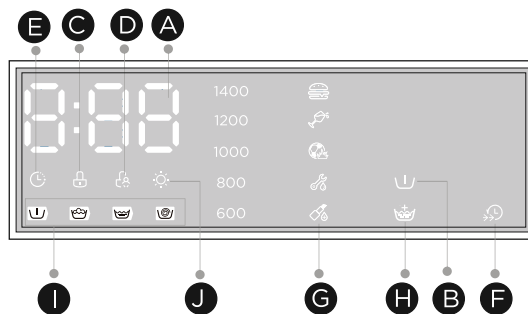

## PROGRAM

	Program	Tvätt/tork vikt (kg)	Temperatur (°C)	Tid
☀	Snabb 15/1tim. Tvätt & Tork	2,0/1,0	Kallt/kallt	0,15/0,58
☀	Ångtvätt	4,0/3,0	60	2,28
	ECO 40-60	8,0/--	--	3,38
	20°C	4,0/--	20	1,01
☀	Tvätt och tork	8,0/6,0	40	5,16
☀	Automatisk torkning	--/6,0	--	4,09
☀	Tidsinställd torkning	--/6,0	--	0,40
	Centrifugering	8,0	--	0,12
	Trumrengöring	-	90	1,18
	Ylle	2,0/--	40	1,07
☀	Barnkläder	8,0/6,0	60	2,01
☀	Mix	8,0/6,0	40	1,20
☀	Bomull	8,0/6,0	40	3,39

### OBS!

Värdena i tabellen ovan är endast referensvärden och kan skilja sig från din maskin.



## PROGRAM

MFM80-DU1401B/C19E-EU(ND)							
Program	Nominell kapacitet i kg	Temperaturinställning	Programtid i timmar och minuter	Energianvändning i kWh/program	Vattenförbrukning i liter/program	Högsta temperatur i °C	Kvarvarande fukt i %/centrifugeringshastighet
Snabb 15	2.0	Kallt	0:15	0.030	31	Kallt	70%/800
20°C	4.0	20	1:01	0.183	44	20	65%/1000
Barnkläder	8.0	60	2:01	1.317	71	60	65%/1000
Mix	8,0	40	1:20	0.754	71	40	65%/1000
Bomull	8,0	60	3:44	1.498	71	60	53%/1400
ECO 40-60°	8,0	—	3:38	0.770	62.0	34	53.9%/1350
	4,0	—	2:48	0.412	44.0	29	53.9%/1350
	2,0	—	2:48	0.195	35.0	23	53.9%/1350
Tvätt och torkning	6,0	—	9:30	3.789	100.0	29	3%/1400
	3,0	—	7:00	1.987	75.0	24	3%/1400

- Data i tabellen ovan är referensvärden som kan ändras på grund av faktiska förhållanden.
- Värdena för alla program utom 40-60° och Tvätt och torkning är endast en indikation.
- 20°C kan rengöra lätt smutsad tvätt av bomull i en temperatur på 20°C och följer regelverket för EU) 2019/2023.
- Enligt EN IEC 62512:2020+A11:2020, EN 60456:2016+A11:2020 med (EU) 2019/2014, (EU) 2019/2023, (EU) 2021/340, (EU) 2021/341, är

Energieffektklassen: D

Energimättningsprogram: 40-60. Övriga enligt standard.

Halv last för 8,0 kg maskin: 4,0 kg

Kvarts last för 8,0 kg maskin: 2,0 kg

Energimättningsprogram Tvätt och torkning: Torknivå d3, Extra torrt. Övriga enligt standard.

Torr tvätt last för 8,0 kg maskin: 6,0 kg, halv last 3,0 kg.

## PROGRAM

- 1) Den högsta temperatur som tvätten når upp till under programmet under minst 5 minuter.
- 2) Kvarvarande fukt efter tvättprogram i procent vatteninnehåll och den centrifugeringshastighet som använts.
- 3) ECO 40-60 programmet klarar att rengöra normalt smutsad tvätt av bomull som kan tvättas i 40 eller 60 °C, tillsammans i samma tvättprogram. Detta program används för att bedöma efterlevnaden av regelverket (EU) 2019/2014, (EU) 2019/2023, (EU) 2021/340, (EU) 2021/341.
- 4) Tvätt- och torkningsprogrammet, inställning "d-3" Extra dry, klarar att rengöra normalt smutsad tvätt av bomull som kan tvättas i 40°C, tillsammans i samma tvättprogram, och att torka den på ett sådant sätt att den direkt kan läggas in i ett skåp. Detta program används för att bedöma efterlevnaden av regelverket (EU) 2019/2014, (EU) 2019/2023, (EU) 2021/340, (EU) 2021/341.

De mest effektiva programmen när det gäller energiförbrukning, är generellt de som kör med lägre temperatur och längre tid.

Att lasta maskinen upp till maxkapacitet för de olika programmen bidrar till att spara energi och vatten.

Ljud och kvarvarande fuktinnehåll påverkas av centrifugeringshastigheten: ju högre hastighet, desto högre ljud och desto mindre kvarvarande fukt.



### **VARNING!**

Om det blir strömavbrott under tiden maskinen är i gång, har maskinen en minnesfunktion. Maskinen startar om och fortsätter när strömmen återkommer.

## PROGRAM

Det finns program för olika typer av tvätt.





































### PROGRAM

<b>Bomull</b>	Grova, värmetåliga textilier av bomull och linne.
<b>Automatisk torkning</b>	Program som torkar kläder automatiskt på bästa sätt.
<b>Tidsinställd torkning</b>	Här kan du själv välja torkningstid.
<b>Barnkläder</b>	För babykläder/tvätt. Förbättrad tvätt och sköljning för att skydda barnets ömtåliga hud.
<b>Mix</b>	Blandad tvätt av bomull eller syntetmaterial.
<b>20°C</b>	För lätt smutsad tvätt av bomull vid max 20°C.
<b>ECO 40-60</b>	ECO 40-60 programmet klarar att rengöra normalt smutsad tvätt av bomull som kan tvättas i 40 eller 60 °C, tillsammans i samma tvättprogram.
<b>Ångtvätt</b>	Ångtvätt kan användas vid daglig tvätt. Ångan går djupt ner i fibrerna och eliminerar effektivt bakterier och odörer och skyddar din hälsa.
<b>Snabb 15/1tim. Tvätt &amp; Tork</b>	Standardinställning för detta program är 15 minuter. Tryck på ”Dry” för att byta till 1tim WD.
<b>Snabb 15</b>	Program avsett för snabb tvätt av ett fåtal lätt smutsade plagg.
<b>1 tim. Tvätt &amp; Tork</b>	För enstaka, lätt smutsade plagg eller skjortor av syntet. Max last 1 kg (= cirka 4 skjortor).
<b>Trum-rengöring</b>	Specialprogram för rengöring av trumma och rör/slangar. Används regelbundet vid behov, och körs utan tvätt i maskinen. Programmet använder 90°C för att effektivt rengöra trumma och maskin. Använd gärna klorblekmedel för ytterligare effekt.
<b>Ylle</b>	För plagg av ull/ullmix där hand- eller maskintvätt rekommenderas. Speciellt skonsamt program med pauser där plaggen ligger stilla i vattnet, för att undvika krympning.
<b>Centrifugering</b>	Centrifugerar och tömmer ut vattnet.
<b>Tvätt och torkning</b>	Standard program för tvätt och torkning.



Ullprogrammet på denna maskin är godkänt av The Woolmark Company för tvätt av maskintvättbara ullplagg, under förutsättning att tvättråden på plaggets etikett och i instruktionerna för denna maskin följs.  
MFM80-DU1401B/C19E-EU(ND)

## PROGRAMTABELL

Program	Standard Temperatur	Standard centrifugering	Ytterligare funktioner
		1400	
Snabb 15/1tim. Tvätt & Tork	Kallt	800/ 1400	  
Ångtvätt	60	1000	    
ECO 40-60	—	1400	
Tvätt och torkning	20	1000	  
Automatisk torkning	40	1400	 
Torkning på tid	—	1200	 
20°C	—	1200	 
Centrifugering	—	1000	
Trumrengöring	90	—	
Ylle	40	600	 
Barnkläder	60	1000	     STAIN MASTER
Mix	40	1000	     STAIN MASTER
Bomull	40	1400	     STAIN MASTER



### OBS!

- För uppgift om max centrifugeringshastighet, programtid och andra detaljer för ECO 40-60 programmet, se sidan med Tekniska specifikationer.
- Tabellen ovan visar vilka tillval som kan göras för de olika programmen.



## FÖRTVÄTT

Extra tvätt innan huvudtvätten för att öka tvättkapaciteten.  
OBS! Kom ihåg att lägga tvättmedel i fack 1 för förtvätt



## EXTRA SKÖLJNING

En extra sköljning läggs till i programmet.



## KORTARE PROGRAMTID

Denna funktion kan minska tvättiden.



## FLÄCKBORTTAGNING

Fläckborttagning erbjuder specific behandling för fem olika scenarier: (Mat, Dryck, Sport & Fitness, Utomhus & arbetskläder, Hälsa & Skönhet) som löser olika tvättproblem på ett professionellt sätt.

	Scenario	Program	Typ av fläckar
	Mat	Bomull, Mix Babykläder	Färiska grönsaker och frukt, såser
	Dryck	Bomull, Mix Babykläder	Rött vin, varm dryck, läsk
	Sport & fitness	Bomull, Mix	Gräsfläckar, damm, svettfläckar
	Utomhus & arbetskläder	Bomull, Mix	Fettfläckar, lera, kol, Pigmentfläckar
	Hälsa & Skönhet	Bomull, Mix	Kosmetika, blod, läkemedel



## STÄNGA AV LJUDSIGNAL



Start

Tryck på **[Fläckborttagning]** och **[Funktion]** samtidigt under 3 sekunder så stängs ljudsignalen av.

För att sätta igång signalen igen, tryck på samma knappar i minst 3 sekunder.



### OBS!

När signalen stängts av hörs den inte förrän du aktiverar den igen.





## TORKNINGSGRAD

Tryck på Tork-knappen flera gånger för att välja torkningsgrad:

Normaltorrt/ Extra torrt/ Mindre torrt/Torkning på tid.

### D-1: Mindre torrt

### D-2: Normaltorrt

### D-3: Extra torrt



#### TORKNINGSTIPS:

- Vissa kläder är redan torra efter centrifugeringen.
- För bästa torkeffekt, sortera plaggen efter typ och torktemperatur.
- För syntetplagg är det extra viktigt med korrekt torkningstid.
- Plagg som ska strykas bör läggas åt sidan en stund efter torkning.

#### KLÄDER SOM INTE ÄR LÄMPLIGA FÖR TORKTUMLING:

- Ömtåliga plagg/textiler som gardiner i syntetmaterial, ull och silke, kläder med metalldelar, nylonstrumpor, tjocka plagg som anorak, sängöverkast, lapptäcken, sovsäckar och täcken.
- Kläder fodrade med skumgummi eller liknade material bör inte torktumlas.
- Textilier med rester av läggningssväska, hårspray, nagellacksborttagning eller liknande medel bör inte torktumlas för att undvika att farliga gaser bildas.



## BARNLÅS

Denna funktion gör att barn inte kan trycka på knapparna av misstag.

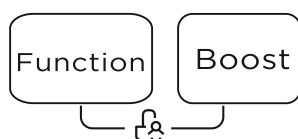

Tryck på **[Funktion]** och **[Kortare programtid]** samtidigt i minst 3 sekunder till en signal hörs. En symbol tänds på displayen när barnlåset är aktiverat.



### VARNING!

- När barnlåset är aktiverat, visas "CL" och återstående tid omväxlande i displayen.
- Försöker man trycka på någon annan knapp så blinkar symbolen för barnlås.
- När programmet är slut visas "CL" och "END" omväxlande i displayen.
- Barnlåset låser alla knappar utom Av/På och Barnlås!
- Bara genom att trycka på de två knapparna igen, kan du inaktivera barnlåset. Inaktivera alltid barnlåset innan du väljer ett nytt program.



Håll in 3 sek.  
för omlastning

## LASTA IN MER TVÄTT

Detta kan göras även när programmet har startat. När trumman roterar och det finns en större mängd varmt vatten i den, är det inte lämpligt att öppna luckan och den är därför låst. Tryck på **[Start/Paus]** i 3 sekunder för att kunna lasta i mer tvätt under programmets gång.

Följ dessa steg:

1. Vänta tills trumman slutat rotera.
2. Dörren låses upp.
3. Lasta i tvätt och stäng luckan igen, tryck sedan på **[▶||]** knappen.



Tryck på **[▶||]**  
i 3 sekunder



Lasta i tvätten



Starta



### OBS!

- Använd inte denna funktion när vattennivån i trumma är hög och vattnet har hög temperatur.

Temp

## TEMPERATUR

Vid behov kan temperaturen justeras genom att trycka på temperaturknappen enligt följande:

**Kallt - 20°C - 30°C - 40°C - 60°C - 90°C.**

Centrifugera

## CENTRIFUGERING

Vid behov kan centrifugeringshastigheten justeras genom att trycka på Speedknappen enligt följande:

**1400:0-600-800-1000-1200-1400**



## MITT PROGRAM

Här kan du spara det program du använder mest. När du valt program och funktioner, tryck på **[Spin]** och **[Fläckborttagning]** knapparna i 3 sekunder innan du startar programmet.

Standardinställningen är Bomull.



## FÖRDRÖJNING

1. Välj ett program
2. Tryck på [Temp.] och [Centrifugera] knapparna samtidigt i 3 sekunder för att välja tid för fördröjningen 0-24 H
3. Tryck på [Start/Paus] för att starta programmet med fördröjning



Välj program

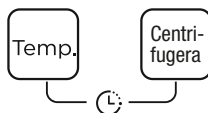

Ställ in fördröjning



starta

För att stänga av fördröjningen, tryck på samma två knappar igen tills displayen visar 0 H. Om programmet redan startat, stäng av och sätt igång maskinen igen för att välja ett annat program.



### Räkneverk för användning

1. Tryck på "Torka" and "Kortare programtid" på kontrollpanelen samtidigt under cirka 5 sekunder och när du hör en signal, tryck på "Torka" 2 gånger. Displayen visar nu hur många timmar maskinen använts.
2. Tryck på "Torka" och "Kortare programtid" på kontrollpanelen samtidigt under cirka 5 sekunder för att återgå till normal användning.

## TEKNISK INFORMATION

Leverantörens namn: OSBY Vitvaror AB

Leverantörsadress: Makadamgatan 5, 254 64 Helsingborg

Modelbeteckning: MFM80-DU1401B/C19E-EU(ND)

Generella produktparametrar

Parameter	Värde		Parameter	Värde	
Kapacitet (kg)	Kapacitet (b)	6,0	Dimensioner (CM) (a)(d)	Höjd	85
	Tvätt-kapacitet (b)	8,0		Bredd	60
				Djup	48
Energieffektivitetsindex	EEI <sub>w</sub> <sup>(a)</sup>	51,9	Energieffektivitetsklass	EEI <sub>w</sub> <sup>(a)</sup>	A
	EEI <sub>wd</sub> <sup>(b)</sup>	66,9		EEI <sub>wd</sub> <sup>(b)</sup>	D
Tvätteffektivitetsindex	I <sub>w</sub> <sup>(a)</sup>	1,031	Sköljeffektivitetsindex	I <sub>R</sub> <sup>(a)</sup>	5.0
	J <sub>w</sub> <sup>(b)</sup>	1,031		J <sub>R</sub> <sup>(b)</sup>	5.0
Energiförbrukning i kWh per kg per tvätt, för ECO40-60 tvättgrammet i en kombination av full och halv last. Faktisk energiförbrukning beror på hur maskinen används.	0.472		Energiförbrukning i kWh per kg per program för tvätt-och tork-programmet i en kombination av full och halv last. Faktisk energiförbrukning beror på hur maskinen används.	3.074	
Vattenförbrukning i liter per tvätt, för ECO40-60 tvättgrammet i en kombination av full och halv last. Faktisk vattenförbrukning beror på hur maskinen används och på vattnets hårdhet	48		Vattenförbrukning i liter per program för tvätt-och tork-programmet i en kombination av full och halv last. Faktisk vattenförbrukning beror på hur maskinen används och på vattnets hårdhet.	90	
Max temperatur inuti textilierna (b)(°C)	Full	34	Max temperatur inuti textilierna (°C) när tvätt-torkprogram används.	Full	29
	Halv	29		Halv	24
	Kvarts	23			
Centrifugerings-Hastighet (rpm)(b )	Full	1350	Vägd kvarvarande fuktighet (%) (b)	53.9	
	Halv	1350			
	Kvarts	1350			
Eco 40-60 program-längd (tim:min)	Full	3:28	Centrifugens torkeffektclass (b)	B (d)	
	Halv	2:48			
	Kvarts	2:48			
Luftburet akustiskt ljud under centrifugeringsfasen av ECO 40-60 programmet med full last (dB(A) re 1 pW)	72		Tvätt och torkprogrammets längd (tim:min)	Full	9:30
				Halv	7:00
Typ	fristående		Luftburet akustiskt ljud under centrifugeringsfasen av ECO 40-60 programmet med full last (dB(A) re 1 pW)	A (e)	
Energiåtgång I Offläge (W)			Energiåtgång i Standbyläge (W)	N/A	
Energiåtgång I fördröjningsläget (W)			Energiåtgång i nätverksstandbyläge	N/A	
Minimumgaranti som lämnas av tillverkaren: (a) (d)					
Denna produkt har designats för att släppa silverjoner under tvättprogrammet:			NEJ		

Ytterligare information: Länk till tillverkaren websida, där information i punkt 9 av tillägg II to Commission Regulation (EU)2019/2023 kan hittas: [www.osbyvitvaror.se](http://www.osbyvitvaror.se)

- (a) Detta är inte relevant för syftet i avsnitt 2(6) av regelverket (EU) 2017/1369
  - (b) För ECO 40-60 programmet.
  - (c) För tvätt- och torkprogrammet
  - (d) Ändring av detta ska inte anses relevant för syftet of paragraf 4 i avsnitt 4 i regelverket (EU) 2017/1369
  - (e) Om produktens databas automatiskt genererar innehållet i denna ruta ska tillverkaren inte fylla i det.
- 
- 1) Den faktiska energiförbrukningen beror på hur produkten används.
  - 2) Den faktiska vattenförbrukningen beror på hur produkten används.
  - 3) Reservdelar kan levereras inom 15 dagar från att beställningen lagts.

Tekniska specifikationer som gäller (EU) 2019/2014, (EU) 2019/2023, (EU) 2021/340, (EU) 2021/341.

Produktblad för din maskin finns online. Gå till <https://eprel.ec.europa.eu> och skriv in din modells beteckning.

Där kan du ladda ner Produktbladet.

Modellnummer för din maskin finner du i denna manual.

## RENGÖRING OCH UNDERHÅLL

### RENGÖRING OCH VÅRD

**VARNING!**

Dra alltid ur kontakten och stäng vattenkranen innan rengöring och underhåll.

### UTVÄNDIG RENGÖRING

Rätt underhåll förlänger livslängden på din maskin. Utsidan av maskinen kan torkas av med trasa och ett mildt, icke slipande rengöringsmedel. Eftertorka med torr trasa. Inga vassa/skarpa verktyg får användas för rengöring.

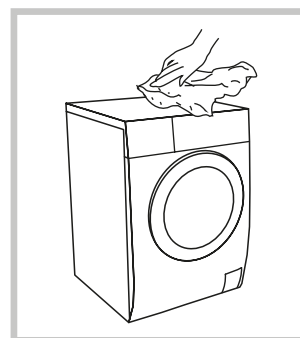
**OBS!**

Använd aldrig frätande rengöringsmedel eller medel med slipmedel i.

### RENGÖRING AV TRUMMAN.

Eventuella rostfläckar inuti trumman måste tas bort omgående med ett rengöringsmedel utan klor. Använd aldrig stålull för att rengöra trumman!

**OBS!**

Ha inte tvätt i eller i närheten av maskinen när du rengör trumman.

### RENGÖRING AV LUCKANS TÄTNINGAR OCH GLAS.

Torka glaset efter varje tvätt för att få bort fläckar och ludd. Ludd kan orsaka läckage.

Ta bort alla eventuella småsaker som kan ha hamnat i tätningen under tvätt.

Rengör regelbundet luckans tätningar och glas för att undvika framtida problem.

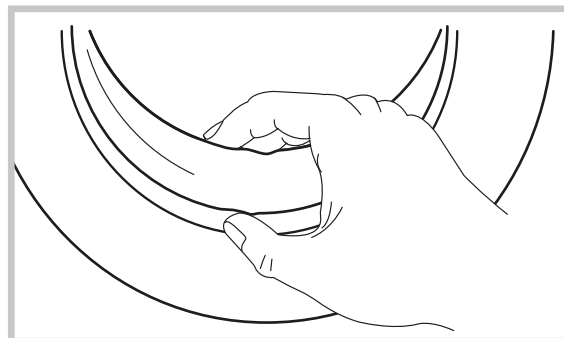

## RENGÖRING AV INLOPPSFILTRET.



### OBS!

Minskat vattenflöde kan indikera att detta filter behöver rengöras.

1. Stäng vattenkranen och skruva loss vattenslangen.

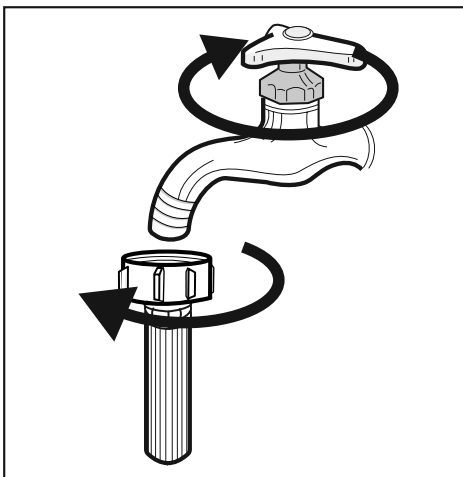

2. Rengör filtret i slangen med en liten borste.

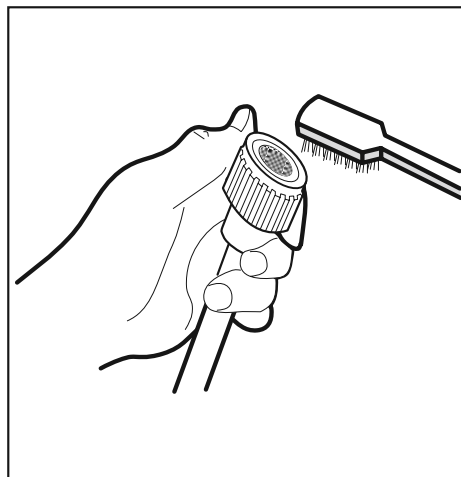

3. Skruva loss vattenslangen från baksidan av maskinen. Ta loss filtret med en tång.

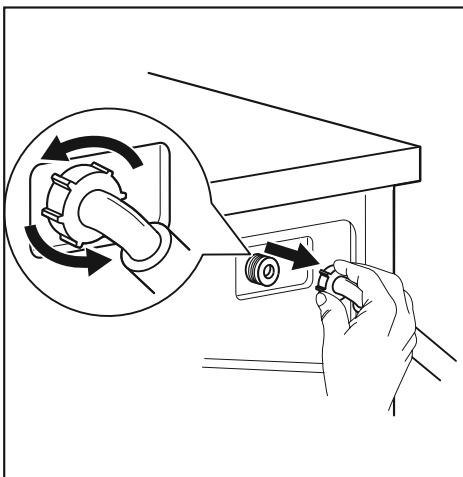

4. Rengör filtret i slangen med en liten borste.

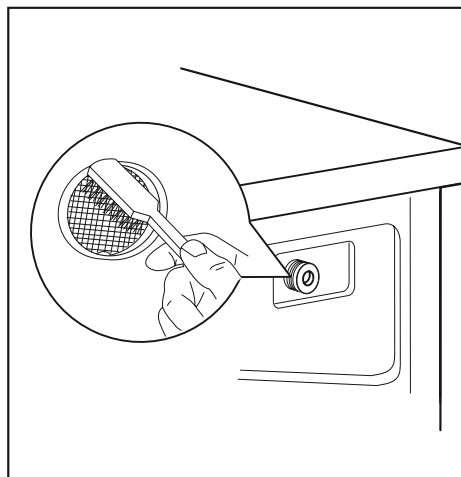

5. Skruva fast vattenslangen igen.
6. Rengör filtren var tredje månad för att försäkra dig om att maskinen fungerar som den ska.

## RENGÖRA TVÄTTMEDELSFACKET

1. Tryck på knappen enligt bild (SYMBOL) och dra ut facket. Rengör insidan där facket satt med en borste.
2. Ta loss locket till sköljmedelsfacket och tvätta delarna noga med vatten.
3. Sätt locket till sköljmedelsfacket på plats igen och skjut hela tvättmedelsfacket tillbaka på plats i maskinen.

1. Tryck på knappen och dra ut facket

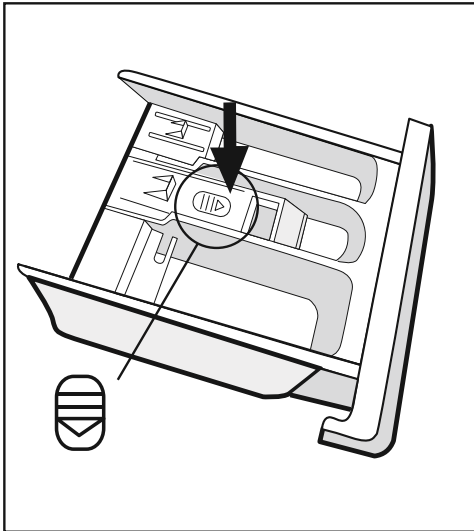

2. Rengör facket och locket till sköljmedelsfacket med vatten.

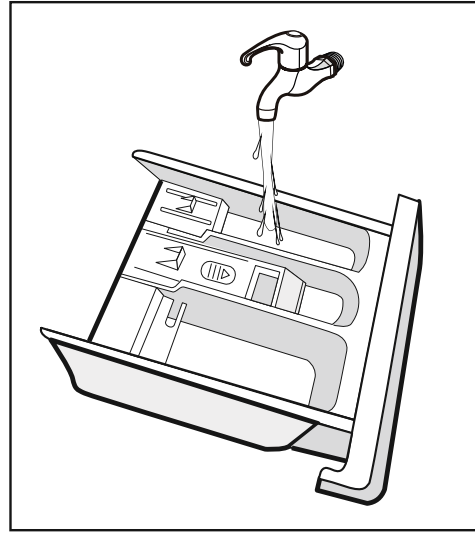

3. Rengör insidan med en borste

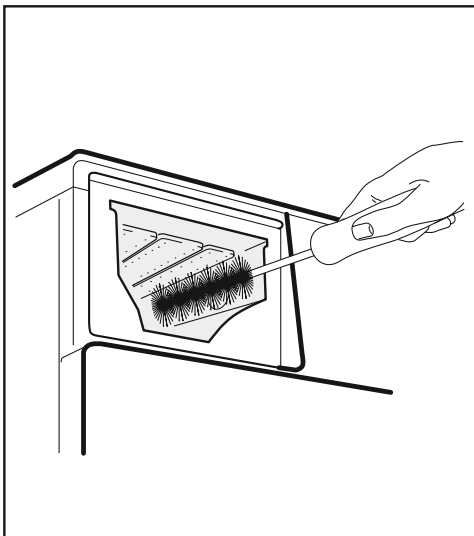

4. Sätt tillbaka tvättmedelsfacket.

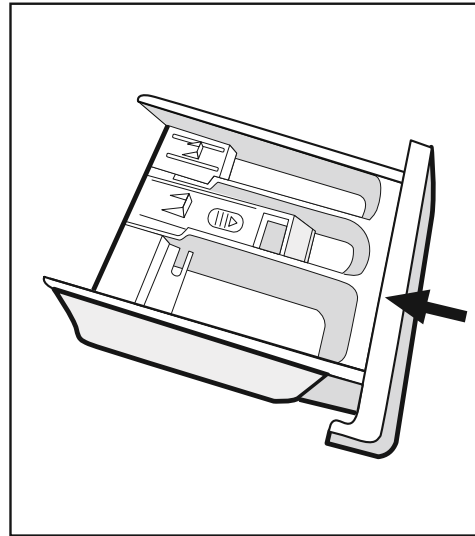

### **OBS!**

- Använd aldrig frätande eller slipande rengöringsmedel när du rengör plastdetaljer.
- Rengör tvättmedelsfacket minst var tredje månad för att maskinen ska fungera normalt.



## RENGÖRING AV AVLOPPSFILTRET.



### VARNING!

- Försäkra dig om att maskinen har avslutat programmet och är tom. Stäng av den och dra ut kontakten innan du rengör avloppsfiltret.
- Var försiktig, vattnet kan vara varmt! Vänta till vattnet svalnat för att inte riskera att bränna dig.
- Rengör filtret minst var tredje månad för att maskinen ska fungera normalt.

1. Öppna locket till filtret.

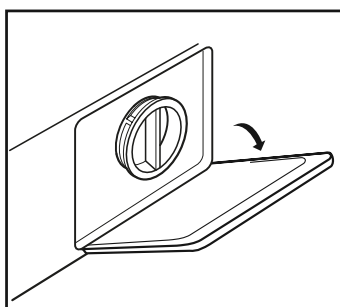

2. Vrid locket till nödtömningsslangen 90° och ta loss det.

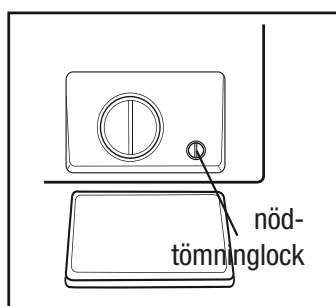

3. När vattnet tömts ut, sätt tillbaka slangen och locket.

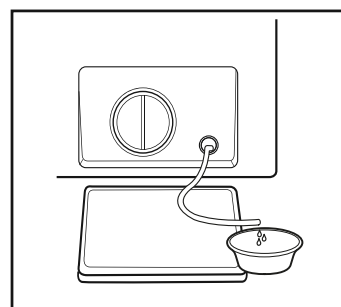

4. Öppna filtret genom att vrida locket moturs.

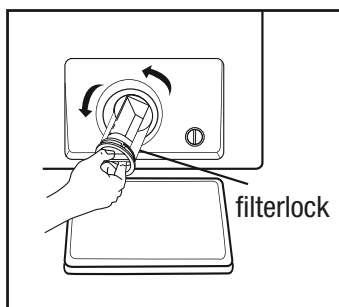

5. Ta bort allt som inte ska vara där.

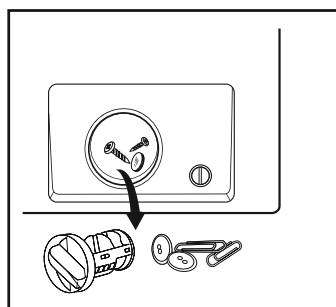

6. Sätt tillbaka filtret försiktigt och skruva fast locket medurs.

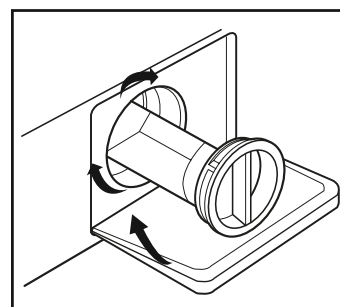

### VARNING!

- Försäkra dig om att nödtömningsslangen, locket och filtret sätts tillbaka korrekt, annars kan vattenläckage uppstå.
- Vissa maskiner har ingen nödtömningsslang, då hoppar du över steg 2 och 3 ovan. Sätt en skål/balja intill för att fånga upp vattnet som rinner ut när du öppnar filtret.
- När maskinen är i gång kan det finnas varmt vatten i pumpen, beroende på vilket program du valt. Öppna därför aldrig luckan till filtret under gång utan vänta till maskinen avslutat pågående program.

## PROBLEMLÖSNING

När det uppstår ett problem med din maskin, kontrollera först om du kan lösa det själv med hjälp av tabellen nedan. Om problemet kvarstår, tillkalla behörig tekniker.

PROBLEM	MÖJLIG ORSAK	LÖSNING
Maskinen startar inte Kläder i kläm.	Dörren inte stängd.	Stäng luckan ordentligt och starta om.
Luckan går inte att öppna	Säkerhetslåset aktiverat	Stäng av strömmen och starta den igen.
Vattenläckage	Anslutningar inte ordentligt åtdragna	Kontroller vattenslang och avloppsslang så de är ordentligt åtdragna.
Rester av tvättmedel tvättmedelsfacket.	Fuktigt eller klumpigt tvättmedel.	Rengör och torka tvättmedelsfacket.
Displayen/knapparna fungerar inte.	Kretskort- eller anslutningsproblem.	Stäng av strömmen och kontrollera att kontakten sitter i korrekt.
Onormalt ljud	Transportsäkringarna är kvar. Golvet är ojämnt.	Kontrollera om transportsäkringarna borttagna och att maskinen står på ett plant underlag.

## FELKODER

PROBLEM	MÖJLIG ORSAK	LÖSNING
<b>E30</b>	Luckan inte stängd	Stäng luckan ordentligt och starta om.
<b>E 10</b>	Maskinen tar inte in vatten som den ska	Kontrollera vattentrycket. Räta ut vattenslangen. Rensa filtren till slangen.
<b>E21</b>	Avloppsvattnet rinner inte ut som det ska	Kontrollera att det inte är stopp i avloppsslangen
<b>E 12</b>	Överfyllnad-Läckage	Starta om maskinen
<b>EXX</b>	Okänt fel	Starta om maskinen. Om felet kvarstår, kontakta kundtjänst.

## VARUMÄRKE, COPYRIGHT OCH LEGALA REGLER

OSBY logga, namn, text och alla versioner av den tillhör OSBY och de företags som OSBY samarbetar med. All användning av OSBY namn och varumärke utan skriftligt tillstånd från OSBY, anses som ett brott mot gällande konkurrenslagar.

Denna manual är gjord av OSBY och de innehar copyright för den. Inget företag eller person får använda, kopiera, modifiera, distribuera helt eller delvis, manualen eller sälja den tillsammans med andra produkter utan skriftligt godkännande av OSBY.

Alla i manualen beskrivna funktioner och instruktioner var uppdaterade då manualen trycktes. Den faktiska produkten kan avvika på grund av uppdateringar och förbättringar i designen .

# FÖRPACKNINGSGENOMGÅNG

## VIKTIG MILJÖINFORMATION.

Produkten följer direktiven WEEE Directive and Disposing of the Waster Product enligt EU WEEE Directive (2012/19/EU).

Denna symbol indikerar att denna produkt inte kan kastas bland hushållsavfall inom EU under sin livslängd. En kasserad produkt ska lämnas in på lämplig återvinningsstation. För återvinning av din kasserade maskin, vänd dig till en återvinningscentral.

Varje hushåll har en viktig roll när det gäller att ta hand om och återvinna gamla maskiner. Korrekt återvinning av gamla maskiner hjälper till att förhindra potentiellt negativa miljökonsekvenser och fara för hälsa.

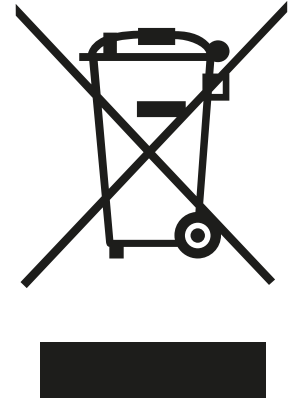

## EFTERLEVNAD AV ROHSDIREKTIVET

Produkten du har köpt följer reglerna i EU RoHS Directive (2011/65/EU). Den innehåller inga av de skadliga och förbjudna materialen som listas i direktivet.

## FÖRPACKNINGSGENOMGÅNG

Produktens förpackningsmaterial är tillverkat av återvinningsbara material enligt nationella miljöregler. Kasta inte förpackningen i hushållsavfallet utan ta med det till en återvinningsstation.

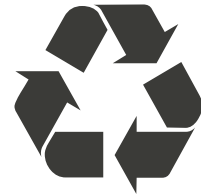

## DATASKYDD

Vi förbinder oss att utan inskränkningar följa EU General Data Protection Regulation (GDPR) och de regler som gäller i alla länder vi levererar till.

Generellt sparar vi endast sådan information som behövs för att fullfölja vårt avtal med er och för att säkerställa garantier, produkt- och säkerhetsfrågor.

Mer information kan ges vid begäran. Du kan kontakta vår dataskyddsansvarige via [MideaDPO@midea.com](mailto:MideaDPO@midea.com). Du kan utnyttja din rätt att dina uppgifter inte används för reklamändamål genom att kontakta [MideaDPO@midea.com](mailto:MideaDPO@midea.com).

För ytterligare information, använd QRkoden

## KUNDSERVICE

Reservdelar för din maskin tillhandhålls under minst 10 år enligt EU COMMISSION REGULATION 2019/2023 ANNEX II Ecodesign.

Vid frågor, kontakta Osby Vitvaror.



### **VARNING!**

Risk för elstötar!

- Försök aldrig själv att reparera en maskin som är trasig eller förmodat trasig. Du kan utsätta dig själv och framtida användare för livsfara. Endast auktoriserade tekniker har rätt att utföra denna typ av reparationer.
- Egna reparationer kan göra att garantin inte längre gäller och vi tar inte ansvar för eventuella skador som uppkommit.

## TRANSPORT

- Dra ut sladden från uttaget och stäng av vattnet.
- Kontrollera att lucka och tvättmedelsfacket är ordentligt stängda.
- Koppla loss vattenslangen och avloppsslangen.
- Låt allt kvarvarande vatten rinna ut ur maskinen (se Rengöring av avloppssfilter).
- Viktigt! Sätt tillbaka de 4 transportsäkringarna på baksidan av maskinen igen.
- Denna maskin är tung. Transportera med försiktighet. Håll aldrig i någon utstickande del av maskinen när du bär den. Använd aldrig maskinens lucka som bärhandtag.

**OSBY**  
Vitvaror – helt enkelt

[www.osbyvitvaror.se](http://www.osbyvitvaror.se)

**OSBY VITVAROR AB**  
info@osbyvitvaror.se | Tel 042 29 95 60  
Makadamgatan 5 | SE-254 64 HELSINGBORG  
OSBY Vitvaror AB | Makadamgatan 5 | 254 64 Helsingborg