

# OSBY

since 1938



## MANUAL KYL/FRYS

KF1852RFS

[www.osbyvitvaror.se](http://www.osbyvitvaror.se)

*INNAN DU BÖRJAR ANVÄNDA ENHETEN BÖR DU LÄSA DENNA BRUKSANVISNING NOGGRANT OCH SPARA DEN FÖR FRAMTIDA BRUK.*

## **INNEHÅLL**

Säkerhets- och varningsinformation	s.02
Installation	s.05
Produktbeskrivning	s.13
Displaykontroller	s.14
Användning av kylskåpet	s.15
Praktiska tips	s.17
Skötsel och rengöring	s.18
Felsökning	s.20
Kassering av kylskåp	s.22

**CE** Denna apparat är i enlighet med följande EU-riktlinjer: 2006/95/EC och 2004/108 /EC och 2009/125/EC och EC.643/2009 och 2002/96 /EC.

## **SÄKERHETS- OCH VARNINGSINFORMATION**

Läs denna manual noggrant, inklusive tips och varningar innan du installerar och använder maskinen första gången för er säkerhet. För att undvika onödiga misstag eller olyckor är det viktigt att se till att alla personer som använder produkten har god kännedom om dess skötsel och skyddsanordningar.

Spara denna bruksanvisning och se till att den följer med produkten om den flyttas eller säljs, så att alla som använder produkten, får korrekt information om dess användning och säkerhet.

För säkerheten för liv och egendom, håll försiktighetsåtgärder för denna bruksanvisning då tillverkaren inte ansvarar för skador orsakade av försummelse.

## **SÄKERHET FÖR BARN OCH ANDRA UTSATTA MÄNNISKOR**

- Denna apparat kan användas av barn från 8 år och uppåt och personer med nedsatt fysisk, sensorisk eller mental förmåga eller brist på erfarenhet och kunskap, om de övervakas eller får instruktioner angående användning av apparaten på ett säkert sätt och förstår riskerna som finns. Barn får inte leka med apparaten. Skötsel och rengöring får inte göras utav barn utan uppsyn.
- Håll allt förpackningsmaterial borta från barn eftersom det finns risk för kvävning.
- Om du skall kassera produkten, dra ut kontakten ur eluttaget och klipp av anslutningskabeln (så nära produkten som möjligt) och ta bort luckan för att förhindra att barn leker från elstöt eller från att stänga in sig själva i den.

- Om denna apparat, med magnetisk dörrtätningar, skall ersätta en äldre apparat med ett fjäderlås (spärr) på dörren eller locket, se till att göra fjäderlåset oanvändbart innan du kasserar den gamla apparaten. Detta kommer att hindra den från att bli en dödsfälla för ett barn.

## GENERELL SÄKERHET



- VARNING** Denna produkt är tillverkad för att användas i hushåll och liknande såsom; Personal och liknande icke-detaljhandels-applikationer.
- VARNING** Förvara inte explosiva ämnen såsom aerosolburkar med brandfarlig drivgas i denna apparat.
- VARNING** Om sladden är skadad, måste den bytas ut av tillverkaren, dess service-representant eller motsvarande behörig person för att undvika fara.
- VARNING** Håll ventilationsöppningarna i apparatens inneslutning eller i den inbyggda strukturen, fritt från hinder.
- VARNING** Använd inte mekaniska anordningar eller andra medel för att påskynda avfrostningen, andra än de som rekommenderas av tillverkaren.
- VARNING** Skada inte kylkretsen.
- VARNING** Använd inte elektriska apparater inuti matförvaringsfacken i apparaten, såvida de inte är av den typ som rekommenderas av tillverkaren.
- VARNING** Köld- och isoleringsgasen är brandfarlig.
- VARNING** Vid kassering av apparaten, gör det bara på ett auktoriserat avfallshanteringscentrum. Utsätt inte för eld.

## KYLMEDEL

Kylmedlet isobutan (R600a) ingår i köldmediekretsen av apparaten, en naturgas med en hög grad av miljöanpassning. Under transport och installation av apparaten, se till att ingen av komponenterna i kylkretsen skadas. Kylmedel (R600a) är brandfarligt.



## **VARNING: RISK FÖR BRAND**

### **Om kylkretsen skadas:**

Undvik öppningslågor och antändningskällor.

Ventilera rummet noga där apparaten är belägen.

Det är farligt att ändra specifikationerna eller modifiera denna produkt på något sätt.

Eventuella skador på sladden kan orsaka en kortslutning, brand och/ eller elektriska stötar.



## **ELSÄKERHET**

1. Nätsladden får inte förlängas.
2. Se till att nätkontakten inte krossas eller skadas. En krossad eller skadad stickkontakt kan överhettas och orsaka brand.
3. Se till att du kan komma åt huvudkontakten av apparaten.
4. Dra inte huvudkabeln.
5. Om nätanslutningsuttaget sitter löst, stick inte in stickkontakten.  
Det finns då risk för elektriska stötar eller brand.
6. Du får inte använda apparatens innerbelysning utan lampskyddet.
7. Kylskåpet tillämpas endast med strömförsörjning av enfas växelström av 220 ~ 240V / 50Hz. Om fluktuationer i spänning i distriktet av att användningen är så stor att spänningen överskrider ovannämnda utrymme, använd då för säkerhetsskull A.C. Automatisk spänningsregulator av mer än 350 W till kylskåpet. Kylskåpet måste ha ett särskilt eluttag istället för vanligt som finns på andra elektriska apparater. Dess plugg måste matcha uttaget med jordledningen.

## **DAGLIG ANVÄNDNING**

- Förvara inte brandfarlig gas eller vätskor i apparaten, då det finns en risk en explosion.
- Använd inte några elektriska apparater i produkten t.ex. elektrisk glassmaskin, mixer etc.).
- När du ska koppla ut produkten dra alltid kontakten ur vägguttaget på huvudsockeln, dra inte i kabeln.
- Placera inte heta föremål i närheten av plastkomponenterna i apparaten.
- Placera inte matvaror direkt mot luftutloppet på den bakre väggen.
- Förvara färdigförpackade frysta livsmedel i enlighet med tillverkarens anvisning angående "fryst mat".
- Tillverkarens förvaringsråd bör följas strikt. Se relevanta instruktioner för förvaring.
- Placera inte kolsyrade drycker i frysacket då det kan skapa ett tryck på behållaren, vilket kan göra att den exploderar, vilket resulterar i skador på apparaten.
- Fryst mat kan orsaka frostsador om de konsumeras direkt från frysen.
- lacera inte apparaten i direkt solljus.
- Undvik stearinljus etc. med öppna lågor i närheten av apparaten så det inte börjar brinna.

- Apparatens är avsedd för att bevara mat eller drycker som finns i hushåll.
- Apparatens är tung. Försiktighet bör iaktas när den ska flyttas.
- Ta inte bort eller rör vid objekt från frysfacket om dina händer är fuktiga/våta eftersom detta kan orsaka skrubbsår eller frost/frysskador på huden.
- Använd aldrig basen, lådorna, dörrarna etc. att stå på eller som stöd.
- Fryst mat får inte frysas om när den har tinat upp.
- Ät inte isglass eller isbitar direkt från frysen då det kan orsaka frysbränna på mun och läppar.
- Belasta inte dörrhyllor och sätt inte för mycket mat i lådorna för att undvika att det trillar ner och orsakar skador på person eller apparat.

## FÖRSIKTIGHET!

### Skötsel och rengöring

- Innan underhåll, stänga av apparaten och dra ut stickkontakten ur vägguttaget.
- Rengör inte apparaten med metallföremål, ångtvätt, eteriska oljor, organiska lösningsmedel eller slipande rengöringsmedel.
- Använd inte vassa föremål för att avlägsna frost från apparaten. Använd en plastskrapa.

## INSTALLATION

### För elektrisk anslutning vänligen följ instruktionerna i denna manual.

- Packa upp apparaten och kontrollera om det finns skador på den. Anslut inte apparaten om den är skadad.
- Rapportera eventuella skador omedelbart till säljaren. Återlämna i detta fall packningen. Det är lämpligt att vänta minst fyra timmar innan du ansluter apparaten så att oljan kan rinna tillbaka i kompressorn.
- Tillräcklig luftcirkulation måste säkerställas runt produkten, annars kan det leda till överhettning. För att uppnå tillräcklig ventilation, följ instruktionerna som är relevanta för installationen.
- Om det är möjligt: placera inte baksidan av produkten för nära en vägg för att undvika att röra eller fånga varma delar (kompressor, kondensor) för att förebygga risken för brand, följ instruktionerna som är relevanta för installationen.
- Apparatens får inte lokalisera nära radiatorer eller spisar.
- Se till att nätkontakten är åtkomlig efter installationen av apparaten.

## SERVICE

- Elektriska servicearbeten som krävs ska utföras av behörig elektriker eller annan kompetent person.
  - Service får endast ske av auktoriserad serviceverkstad, och endast originaldelar får användas.
- 1) Om apparaten är frostfri.

## INSTALLATION AV PRODUKTEN

Innan du använder apparaten för första gången bör du bli informerad om följande tips.

### Ventilation av produkten

För att förbättra effektiviteten i kylsystemet och spara energi, är det nödvändigt att upprätthålla god ventilation runt apparaten för värmeavledning. Av denna anledning, bör tillräckligt med utrymme finnas tillgängligt omkring kylskåpet. Tips: det är lämpligt att det finns åtminstone 75 mm utrymme från på baksidan från väggen, åtminstone 100 mm ovanför

Tips: Det är lämpligt att det finns åtminstone 75 mm utrymme från baksidan till väggen, åtminstone 100 mm från toppen, 100 mm från dess sida till väggen och ett fritt utrymme framför så att dörrarna kan öppnas 135°. Se bilderna nedan:

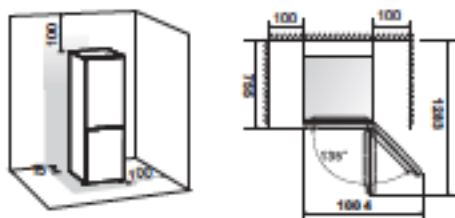

**Notera: Detta kylskåp presterar väl inom klimatklassen som visas i tabellen nedan**

Kylskåpet kanske inte fungerar korrekt om det lämnas vid en temperatur över eller under det angivna området under en lång period.

### KLIMATKLASS    OMGIVNINGSTEMPERATUR

<b>SN</b>	<b>+10°C till +32°C</b>
<b>N</b>	<b>+16°C till +32°C</b>
<b>ST</b>	<b>+16°C till +38°C</b>
<b>T</b>	<b>+10°C till +43°C</b>

- Placera kylskåpet på en torr plats för att undvika hög fuktighet.
- Håll skåpet borta från direkt solljus, regn eller frost. Ställ kylskåpet borta från värmekällor som spisar, eld eller värmare.

## Utjämning av apparaten

- För tillräcklig utjämning och luft som cirkulerar i den nedre bakre delen av apparaten, kan de nedre fötterna behöva justeras. Du kan justera dem manuellt för hand eller med hjälp av en lämplig skiftnyckel.
- Om du vill att dörarna ska själv stängas, luta toppen bakåt med cirka 10 mm.

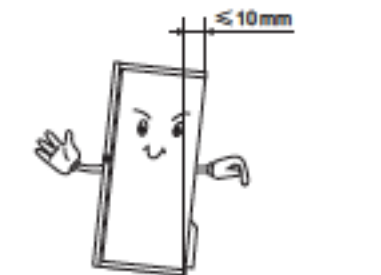

## Vända kylskåpets dörr

Sidan som dörren öppnas från kan ändras, från den högra sidan (såsom medföljer) till vänster sida, om installationsplatsen kräver. Varning! Vid vändning av dörren, skall apparaten inte anslutas till elnätet. Se till att kontakten tas ur vägguttaget!

## Verktyg som behövs för att vända dörr:

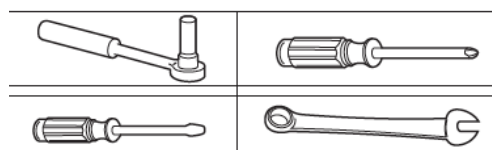

**Notera:** Innan du börjar lägga kylskåpet på rygg för att få tillgång till basen, ska du vila den på mjuk skum förpackning eller liknande material för att undvika skador på bakstycket i kylskåpet. För att vända dörren, följ de generella stegen som rekommenderas:

1. Ställ kylskåpet upprätt. Öppna den övre dörren för att ta ut alla dörphyllor (för att undvika att de skadas) och stäng sedan dörren.

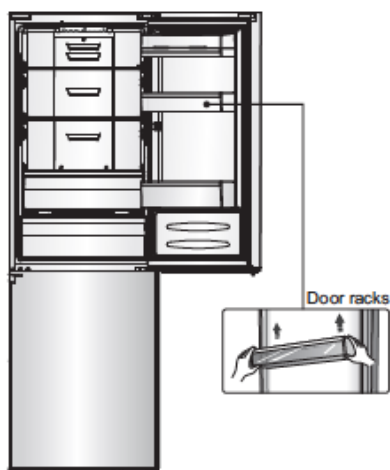

2. Öppna del ① ovanpå kylskåpet från höger sida och ta sedan ner del ③ och del ④ på den övre luckan på samma sätt. Ta ned del ② och lägg tillbaka det i plastpåsen.

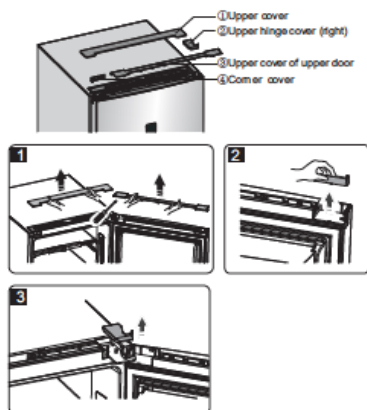

3. Ta ner hörnkåpan.

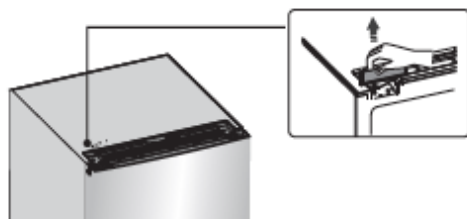

4. Ta bort skruvarna ① och ta bort en del ②

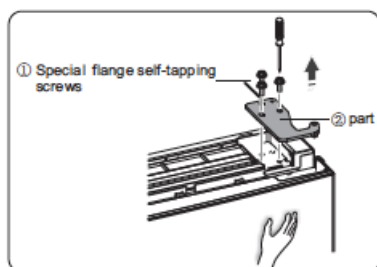

**Notera:** Vänligen håll övre dörren för hand under steg 4 för att förhindra dörren från att släppa.



5. Ta den övre luckan och placera den på en jämn yta med sin panel uppåt. Lossa skruvarna ③. lossa del ② och del ①. Installera sedan del ① och en annan del ② (i plastpåsen) på vänster sida med skruvar ③. Sätt del ② som precis lossats tillbaka i plastpåsen.

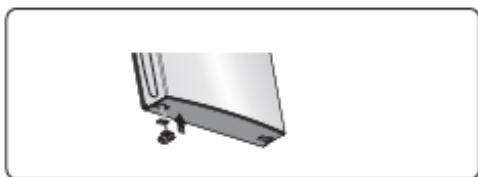
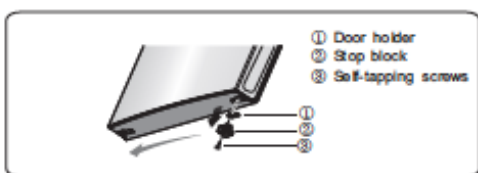

6. Loss skruvar som används för att fixera mellangångjärnet och ta bort mellangångjärnet. Ta sedan bort den nedre dörren.



7. Placera den nedre dörren på en slät yta med sin panel uppåt. Lossa skruvarna ③. lossa del ② och del ①. Vrid del ① 180° och installera sedan del ① och del ② till motsvarande position på vänster sida tillsammans med skruvarna ③.

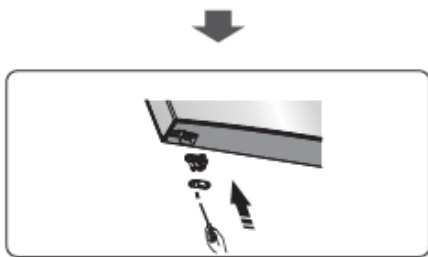
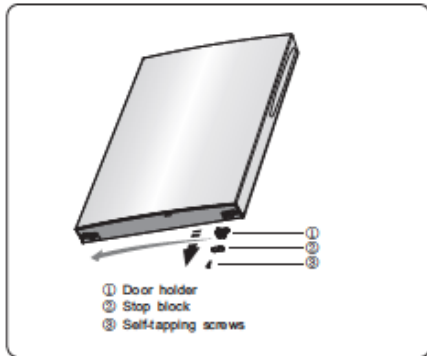

8. Ändra skruvhåls täckbrickor på mellan täckplattan från vänster till höger (som visas i figuren nedan).

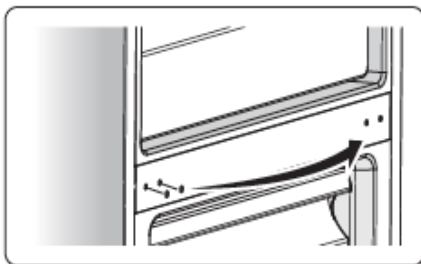

9. Placera kylskåpet platt, ta bort del ③ och lossa sedan skruvarna ④. Avlägsna del ② och del ①.

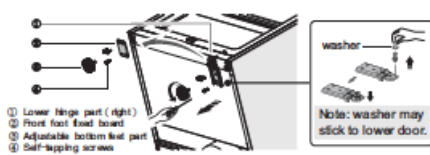

10. Skruva ut undre gångjärnet, ändra det till närmsta hålplatsen, skruva sedan upp och montera brickan.

11. Återmontera till steg 9, byt del ① till vänster och del ② till höger och montera dem sedan med skruvar ④. Installera slutligen del ③.

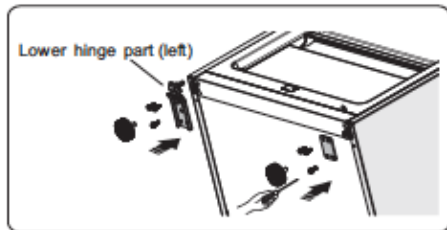

12. Flytta den nedre luckan och justera dess position för att anpassa nedre hålets plats och övre gångjärnsaxeln. Vrid mellangångjärnet 180, ändra brickan på axeln till den övre sidan, justera mittgångjärnet till rätt position och installera det.

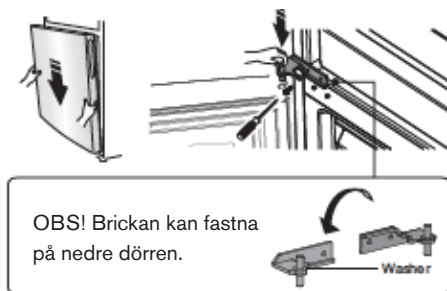

13. Skruva ut övre gångjärnsaxeln, vrid över det övre gångjärnet och fixa axeln på den. Placera den sedan på sidan för användning.

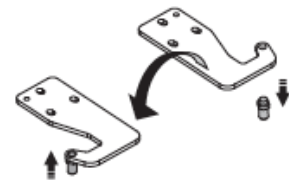

14. Flytta den övre dörren till rätt läge, justera del ① och övre dörren, fixera del ① genom skruvarna ②. (Vänligen håll övre dörren för hand vid installation).

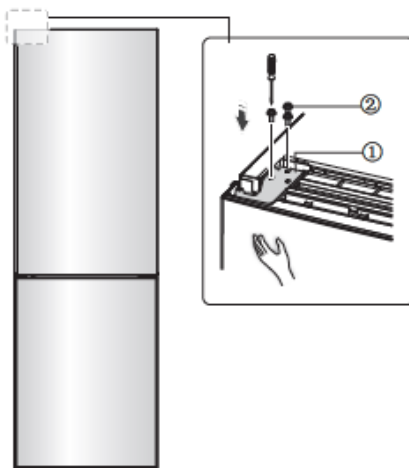

15. Montera det övre gångjärnsskyddet (som är i plastpåsen).

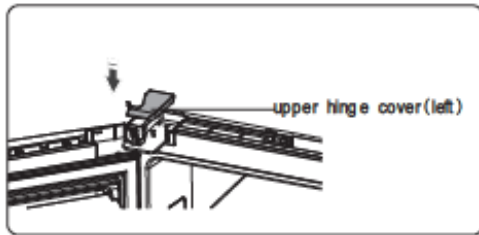

16. Omvänd del ① med 180° och montera den på högra hörnet av övre dörren, montera sedan del ② (av vilka båda tas ner i steg 2)

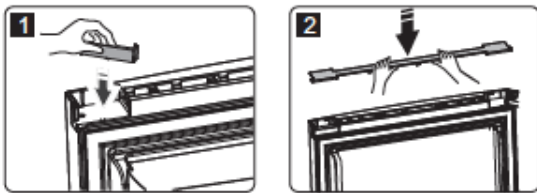

17. Installera del ① och sedan de ②.

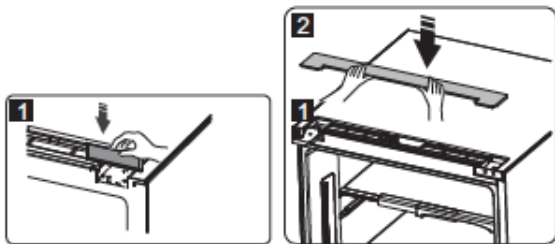

18. Öppna den övre dörren, montera dörrhyllor och stäng sedan dörren.

## PRODUKTBESKRIVNING

1. Skåp
2. Display
3. LED-lampa
4. Glashylla
5. Lådhylla
6. Fukt och grönsakslåda
7. Övre fryslåda
8. Övre frysglashylla
9. Mitten fryslåda
10. Mitten frysglashylla
11. Botten fryslåda
12. Justerbara fötter
13. Frysdörr
14. Äggfack
15. Mittenhylla i kylskåpsdörren
16. Lägre hylla i kylskåpsdörren
17. Kylens dörrtätning
18. Frysens dörrtätning
19. Frysdörr

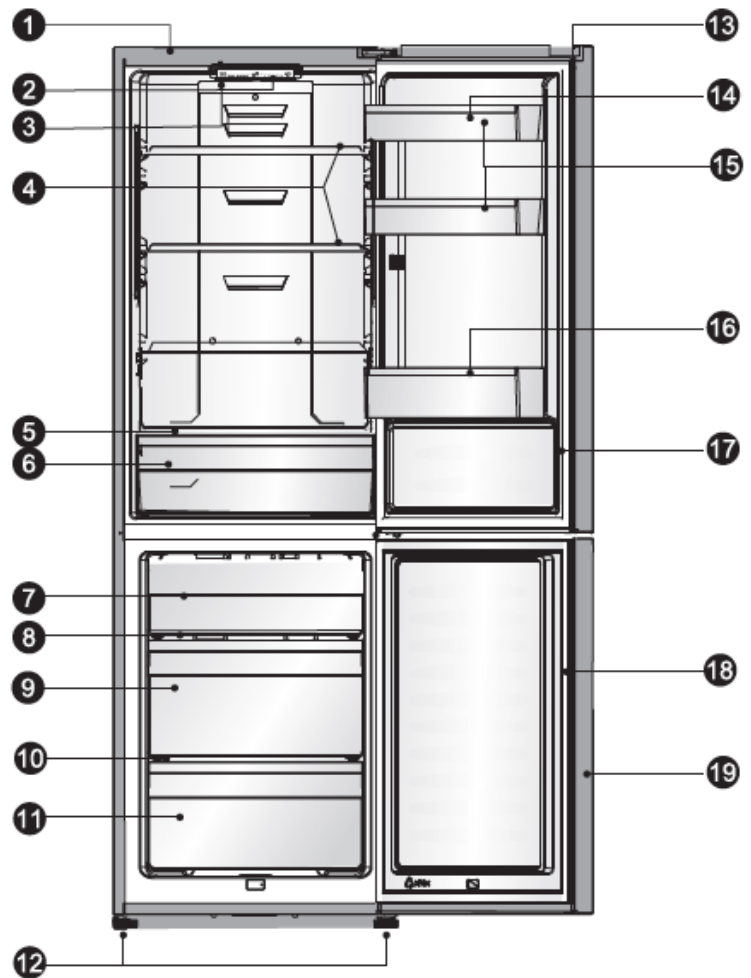

**OBS:** På grund av oupphörlig modifiering av våra produkter, kan ditt kylskåp skilja sig något från denna bruksanvisning. Dess funktioner och användningsmetoder förblir detsamma. För att få mer utrymme i frysen, kan du ta bort lådor (förutom den lägre fryslådan), installationsfästet och den integrerade ismaskinen/ vridbara islådan.

## DISPLAYKONTROLLER

Använd ditt kylskåp enligt följande kontrollbestämmelser, apparaten har motsvarande funktioner och lägen som kontrollpanelen på bilden nedan. När apparaten slås på för första gången, börjar bakgrundsbelysningen av ikonerna på displayen fungera. Om inga knappar har tryckts och dörrarna är stängda, kommer bakgrundsbelysningen släckas.

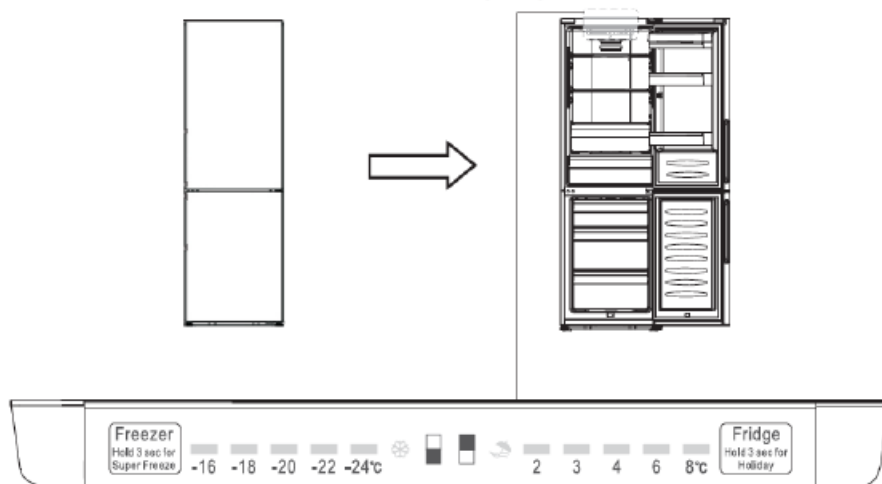

## KONTROLLERA TEMPERATUREN

Vi rekommenderar att när du startar ditt kylskåp för första gången, ska temperaturen för kylskåpet vara inställd på 4°C och frysen till -18°C. Om du vill ändra temperaturen, följ instruktionerna nedan.

Varning! När du ställer in en temperatur, ställer du in medeltemperatur för hela kylskåpet. Temperaturer inuti varje fack kan variera från temperaturvärden som visas på panelen, beroende på hur mycket mat du lagrar och var du placerar det. Omgivningstemperatur kan också påverka den faktiska temperaturen i skåpet.

### 1. Kyldelen

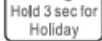
Tryck på mellersta delen av -knappen för att ställa in kyltemperaturen mellan 2°C och 8°C efter behov, och kontrollpanelen visar motsvarande siffror enligt följande sekvens.

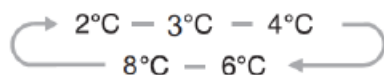

### 2. Frysdelen

Tryck på mellersta delen av -knappen för att ställa in frystemperatur mellan -16°C och -24°C enligt behov, och kontrollpanelen visar motsvarande siffror enligt följande sekvens.

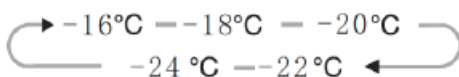

### 3. Super Frys



Super Frys kommer snabbt sänka temperaturen inuti frysen så maten kommer att frysa vitaminer och näringsämnen av färska livsmedel och hålla maten fräsch längre.

- Tryck på mellersta delen av -knappen i 3 sekunder för att aktivera superfrysfunktionen. Ljuset tänds.
- I fall med den maximala mängd mat som skall frysas in, vänligen vänta ca 24 timmar.
- Super Frys stängs av automatiskt efter 26 timmar.
- När Super Frys- funktionen är på kan du stänga av snabbinfrysningfunktionen genom att trycka den mellersta delen av -knappen och frystemperatur- inställningen återgår till den tidigare inställningen.

### 4. Vid semester



Om du ska vara borta en längre tid, kan du aktivera den här funktionen genom att trycka på mellersta delen av -knappen i 3 sekunder tills lampan tänds.

- När "semester knappen" är aktiverad, kommer temperaturen av kylskåpet automatiskt ändras till 15 för att minimera energiförbrukningen. Viktigt! Förvara inte mat i kylskåpet under denna tid.
- När semesterfunktionen är på, kan du stänga av den genom att trycka på mittendelen av -knappen. Inställningen av kylskåpets temperatur återgår till den tidigare inställningen.

## ANVÄNDNING AV KYLSKÅPET

Ditt kylskåp har tillbehören "Beskrivning av apparaten" visade i allmänhet, med denna delinstruktion får du rätt information till att använda skåpet.

### Dörrfack

- Här är det lämpligt för förvaring av ägg, konserverad vätska, drycker på flaska och packad mat, etc. Placera inte alltför många tunga saker i dörrfacket.
- Den mellersta dörrhyllan kan placeras på olika höjd beroende på vad du önskar. Vänligen ta mat ur hyllan före, lyft vertikalt och ompositionera.

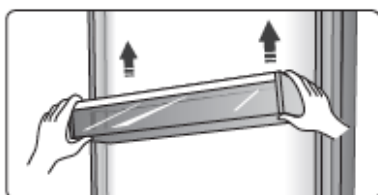

**OBS! Det finns äggbrickor i den övre hyllan och flaskhållare i den nedre hyllan.**

## Hylla i kylskåpskammare

- Det finns hyllor i kylskåpskammaren, och de kan tas ut för att rengöras.



## Fällbar hylla

- Den består av fast del och flexibel del.
- Det kan justeras och vikas för att uppnå olika lagringsvolymmer som du behöver.  
Se bilden nedan:

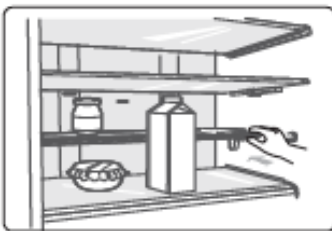

## Crisper cover

Det är för att styra temperaturen i grönsakslådan och undvika att grönsakerna förlorar fukt.

## Fukt & Kyla

(gäller endast RB403N4EC2)

Temperaturen är ca 2-3°C lägre än i det övriga kylskåpet. Används för att förvara fisk, kött och liknande.

***OBS! När du väljer Super Frys-funktionen, se till att det inte finns någon flaska eller burk vätska som kan explodera på grund av volym som expander.***

## Fryslåda

Denna låda används för att lagra mat som måste frysas, t.ex. kött, fisk, glass, etc.



## PRAKTISKA TIPS

### Energisparande tips

Vi rekommenderar att du följer tipsen nedan för att spara energi.

- Försök undvika att hålla dörren öppen i för långa perioder för att spara energi.
- Se till att apparaten inte står nära värmekällor (direkt solljus, elektrisk ugn eller spis etc)
- Ställ inte in temperaturen kallare än nödvändigt.
- Förvara inte varm mat eller avdunstande vätska i kylskåpet.
- Placera apparaten i ett väl ventilerat, luftfuktighetsfritt rum. Se kapitlet om "Installera din nya produkt".
- Justera inte kombinationen om diagrammet visar rätt kombination för lådorna, grönsakslåda och hyllor då detta är utformat för att vara den mest energieffektiva konfiguration.

### Tips för kylning av färska livsmedel

- Placera inte varm mat direkt i kyl eller frys då den interna temperaturen kommer att öka vilket resulterar i kompressorn behöva arbeta hårdare och kommer att förbruka mer energi.
- Täck eller linda maten, särskilt om den har en stark smak.
- Placera maten ordentligt så att luften kan cirkulera fritt omkring den.

### Tips för kylning

- Kött (alla typer) Linda in polyeten mat: linda in och placera på glashyllan ovanför grönsakslådan. Följ alltid matförvaringstiderna och användningen av datum som föreslagits av tillverkarna.
- Lagad mat, kalla rätter etc: Bör täckas och kan placeras på valfri hylla.
- Frukt och grönsaker: Bör förvaras i den speciella lådan som tillhandahålls.
- Smör och ost: Bör vara insvept i lufttät folie eller plastfilm.
- Mjölkförpackningar: Bör ha ett lock och förvaras i dörrhyllor.

### Tips för frysning

- När ni startar upp en ny produkt eller en produkt som stått en period ur bruk, låt kylskåpet stå igång i minst två timmar på de högre inställningarna innan ni lägger in maten.
- Förbered mat i små portioner så att det kan frysa snabbt och fullständigt samt för att göra det möjligt att i efterhand tina endast den mängd som krävs.
- Linda upp maten i aluminiumfolie eller polyeten mat som är lufttät.
- Låt inte färsk, ofruset livsmedel röra maten som redan är fryst för att undvika temperaturstegring på den redan frysta maten.
- Om frysta produkter konsumeras omedelbart efter borttagning från frysack, finns det en risk för frostbrännskador på huden.

***Det rekommenderas att märka varje fryst paket med datum för att hålla reda på lagringstiden.***

## Tips för förvaring av fryst mat

- Se till att fryst mat har förvarats korrekt av dagligvarukedjan.
- När maten är upptinad kommer den snabbt att försämrats och bör inte återfrysas.
- Överstig inte den lagringsperiod som anges av livsmedelstillverkaren.

## STÄNGA AV DITT KYLSKÅP

Om vitvaran behöver stängas av under en längre tid, bör följande steg vidtas för att förhindra mögel på vitvaran.

1. Ta bort all mat i skåpet.
2. Dra ut kontakten ur vägguttaget.
3. Rengör och torka insidan ordentligt.
4. Se till att alla dörrar är kil öppna så att luften kan cirkulera.

## RENGÖRING OCH SKÖTSEL

- Av hygieniska skäl bör kylskåpet (inklusive exteriör och interiör tillbehör) rengöras regelbundet minst varannan månad.

**Varning! Vitvaran får inte anslutas till elnätet under rengöring då det finns risk för elektriska stötar! Stäng av kylskåpet och dra ut stickkontakten ur vägguttaget före rengöring.**

### Utvändig rengöring

För att bibehålla utseendet på din apparat bör du rengöra den regelbundet.

- Torka av den digitala panelen och displayen med en ren och mjuk trasa.
- Spraya vatten på trasan istället för att spruta direkt på kylskåpets yta. Detta bidrar till att en jämn fördelning av fukt på ytan.
- Rengör dörrar, handtag och skåpytor med ett mildt rengöringsmedel och torka torrt med en mjuk trasa.

### Varning!

- Använd inte vassa föremål då de sannolikt kommer att skrapa på ytan.
- Använd inte biltvättmedel, clorox, eterisk olja, slip rengöringsmedel eller organiskt lösningsmedel, såsom bensen för rengöring. De kan skada ytan på kylskåpet och orsaka brand.

## INTERIÖR RENGÖRING

Du bör rengöra kylskåpet invändigt regelbundet. Det blir då lättare att rengöra då livsmedelslagret är lågt. Torka av insidan av kyl och frys med en svag lösning bikarbonat, och skölj sedan med varmt vatten med en urvriden svamp eller trasa. Torka helt torr innan du sätter tillbaka hyllorna och korgar.

### Torka alla ytor och löstagbara delar.

Även om detta skåp avfrostas automatiskt, kan ett lager av frost bildas på frysackens innerväggar om frysdörren öppnas ofta eller hålls öppen för länge. Om frosten är för tjock, välj en tid då livsmedelslagret är lågt och gör följande:

1. Ta bort befintligt livsmedel och tillbehör såsom korgar, koppla bort kylskåpet från elnätet och lämna dörrarna öppna. Ventilera rummet ordentligt för att påskynda upptyningsprocessen.
2. När avfrostningen är klar, rengör frysen som beskrivs ovan.

**Varning! Använd inte vassa föremål för att avlägsna frost från frysen. Först efter insidan är helt torr kan skåpet kopplas in igen och ansluten tillbaka in i eluttaget.**

## RENGÖRING AV DÖRRTÄTNINGEN

Var noga med att hålla dörrtätningen ren. Klibbig mat och dryck kan orsaka att tätningarna fastnar i skåpet och rivs sönder när du öppnar dörren. Tvätta tätningen med ett mildt rengöringsmedel och varmt vatten. Skölj och torka den ordentligt efter rengöring.

**Varning! Först efter dörrtätningarna är helt torra kan kylskåpet slås på.**

## BYTA LED-LJUS:

**Varning: Lysdioden får inte bytas ut av användaren! Om LED-lampan är skadad, kontakta kundtjänst hjälplinje. För att ersätta LED-ljus, kan nedanstående steg följas:**

1. Koppla ur kylskåpet.
2. Ta bort ljusluckan genom att trycka upp och ut.
3. Håll LED-locket med ena handen och dra den med den andra handen samtidigt som du trycker på kontaktpärren.
4. Byt LED-ljus och knäpp den korrekt på plats.

# FELSÖKNING

Om du får problem med ditt kylskåp eller är orolig för att kylskåpet inte fungerar på rätt sätt, kan du utföra några enkla kontroller innan du ringer efter service, se nedan.

**Varning! Försök inte att reparera apparaten själv. Om problemet kvarstår efter att du har gjort de kontroller som nämns nedan, kontakta en kvalificerad elektriker, auktoriserad servicetekniker eller affären där du köpte produkten.**

PROBLEM	MÖJLIG ORSAK OCH LÖSNING
<b>Kylskåpet fungerar inte korrekt</b>	<ul style="list-style-type: none"><li>• Kontrollera om strömsladden är ansluten till vägguttaget ordentligt</li><li>• Kontrollera säkringen eller kretsen av ditt nätaggregat, byt vid behov.</li><li>• Den omgivande temperaturen är för låg. Försök att ställa skåptemperaturen till en kallare nivå för att lösa detta problem.</li><li>• Det är normalt att frysen inte är i drift under den automatiska avfrostningscykeln, eller under en kort tid efter att kylskåpet är påslaget för att skydda kompressorn.</li></ul>
<b>Lukter från facken</b>	<p>Insidan kan behöva att rengöras</p> <p>Vissa livsmedel, behållare eller inslag kan orsaka lukt.</p>
<b>Oljud från skåpet</b>	<p>Ljuden nedan är helt normala:</p> <ul style="list-style-type: none"><li>• Kompressordriftljud.</li><li>• Luftrörelse buller från den lilla fläktmotorn i frysfacket eller i andra fack.</li><li>• Gurglande ljud som liknar vattenkokning</li><li>• Tappande ljud under automatisk avfrostning</li><li>• Klickande buller innan kompressorn startar.</li></ul> <hr/> <p>Andra ovanliga ljud beror på orsakerna nedan som du kan kontrollera och vidta åtgärder för:</p> <ul style="list-style-type: none"><li>• Skåpets nivå är inte justerat</li><li>• Baksidan av kylskåpet vidrör väggen.</li><li>• Flaskor eller behållare har trillat eller rullar runt.</li></ul>

## Forts. FELSÖKNING

PROBLEM	MÖJLIG ORSAK OCH LÖSNING
<b>Oljud från skåpet</b>	<p>Det är normalt att höra ljudet av motorn särskilt under följande omständigheter:</p> <ul style="list-style-type: none"><li>• Temperaturinställningen är satt kallare än nödvändigt</li><li>• Stor mängd varm mat har nyligen lagrats i skåpet.</li><li>• Temperaturen utanför skåpet är för hög.</li><li>• Dörrarna har hållts öppna för länge eller ofta</li><li>• Efter installationen av skåpet eller om det har stängts av under en lång tid.</li></ul>
<b>Ett lager av frost uppstår i skåpet</b>	<p>Kontrollera att luftutlopp inte blockerats av mat och kontrollera:</p> <ul style="list-style-type: none"><li>• Att livsmedel placerats inuti skåpet för att tillåta tillräcklig ventilation.</li><li>• Se till att dörren är helt stängd.</li><li>• För att ta bort frosten, se kapitel om <i>"Skötsel och rengöring"</i>.</li></ul>
<b>Temperaturen inuti är för kall</b>	<p>Du kan ha lämnat dörrarna öppna för länge eller för ofta eller att dörrarna hållts öppna av några hinder.</p> <p>Det är även möjligt att kylskåpet är placerat med otillräckligt avstånd på sidorna, ryggen och toppen.</p> <p>Öka temperaturen genom att följa kapitlet <i>"Display kontroller"</i>.</p>
<b>Dörrar är svåra att stänga</b>	<p>Kontrollera om toppen av kylskåpet lutar bakåt 10-15 mm vilket tillåter dörrarna att stänga sig själva eller om något inuti hindrar dörrarna från att stängas.</p>
<b>Vatten droppar på golvet</b>	<p>Vattenpannan (placerad på baksidan av skåpet) kanske inte är plan, eller dräneringspipen (placerad under toppen av kompressordepån) kanske inte är korrekt placerad.</p> <p>Vatten in pannan eller vattenpipen är blockerad. Du kan behöva dra ut kylskåpet från väggen för att kontrollera pannan och pipen.</p>
<b>Belysningen fungerar ej</b>	<p>Lysdioden kan ha skadats. Se i kapitlet <i>"Skötsel och rengöring"</i> om att byta LED-lampor.</p> <p>Styrsystemet har inaktiverat lamporna på grund av att dörren hållt öppen förlänge. Stäng dörrarna för att återaktivera lamporna.</p>

## KASSERING AV KYLSKÅPET

*Det är förbjudet att avyttra denna apparat som hushållsavfall.*

### Förpackningsmaterial

Förpackningsmaterial med en återvinnings symbol kan återvinnas. Släng förpackningen i en lämplig avfallsuppsamlingsbehållare för att återvinna den.

### Före kassering

1. Dra ut stickkontakten ur vägguttaget.
2. Skär av nätkabeln och kassera med nätkontakten

Varning! Kylskåp innehåller kylmedel och gaser i isoleringen. Köld och gaser måste kasseras professionellt då de kan orsaka ögonskador eller antändning.

Se till att slangen av köldmediekretsen inte är skadad före korrekt avfallshantering.

### Korrekt kassering av denna produkt



*Denna märkning anger att produkten inte ska kastas med annat hushållsavfall i hela EU. För att förhindra eventuell skada på miljön eller människors hälsa från okontrollerad avfallshantering, återvinn kylskåpet ansvarsfullt genom att främja hållbar återanvändning av materiella resurser. Återlämna den använda enheten, använd de återvinnings- och insamlingsystem som finns eller kontakta återförsäljaren där produkten köptes. Återförsäljaren kan ombesörja miljösäker återvinning.*

# OSBY

since 1938

